



Autorizzazione 8614/2021/S del 03/08/2021 10:57

Codice Pratica: **8614/2021/S**

**Nuova domanda**

**Sostituzione pratica 8614/2021**

Imposta di bollo  
assolta in modo  
virtuale. Aut. Agenzia  
delle Entrate - Dir.  
Prov. di Modena - Uff.  
Terr. di Modena n.  
15224 del 04/03/2015

**MARRAFFA SRL**

Via Rospano Zona I 135 D E  
74015 MARTINA FRANCA (TA)  
Tel: 0804857820  
Fax: 0854857800  
Mail: te@marraffa.it  
PEC: permessimarraffa@pec.it

**AREA LAVORI PUBBLICI - SERVIZIO AMMINISTRATIVO LAVORI PUBBLICI – U.O. CONCESSIONI**

Visto il D.Lgs. n. 285/92 e s.m.i. e il D.P.R. n. 495/92 e s.m.i.  
In esecuzione della L.R. n. 13/2015.

Richiamato quanto disposto relativamente alle competenze dei Dirigenti dall'art. 107 del D.Lgs 18 Agosto 2000, n. 267 e s.m.i. e dallo Statuto e Regolamento di Organizzazione dell'Ente.

Vista la domanda pervenuta in data **26/07/2021** assunta al P.G. **23545/2021** dalla Ditta **MARRAFFA SRL** con sede in **Via Rospano Zona I 135 D E - 74015 MARTINA FRANCA (TA)** P.I./C.F. **02389620739**.

Visto il nulla osta rilasciato dagli Enti proprietari delle strade interessate al transito.

**AUTORIZZA**

la Ditta in indirizzo ad effettuare il seguente transito eccezionale:

**Il veicolo utilizzato è MOTRICE/TRATTORE:**

MARCA E TIPO **MAN** N° DI TARGA **GD500CT** ASSI **4**

**con traino di RIMORCHIO/SEMIRIMORCHIO:**

MARCA E TIPO **GOLDHOFER** N° DI TARGA **AF26140** ASSI **8**

**Caratteristiche massime veicolo o complesso di veicoli A CARICO:**

|               |              |                |               |           |              |                 |                |
|---------------|--------------|----------------|---------------|-----------|--------------|-----------------|----------------|
| larghezza m   | <b>3,800</b> | lunghezza m    | <b>29,000</b> | altezza m | <b>4,450</b> | MASSA compl. t: | <b>134,125</b> |
| sporg. ant. m | <b>0,000</b> | sporg. post. m | <b>0,000</b>  |           |              |                 |                |

**Caratteristiche veicolo o complesso di veicoli A VUOTO:**

|               |              |                |               |           |              |                 |               |
|---------------|--------------|----------------|---------------|-----------|--------------|-----------------|---------------|
| larghezza m   | <b>3,000</b> | lunghezza m    | <b>29,000</b> | altezza m | <b>4,000</b> | MASSA compl. t: | <b>58,125</b> |
| sporg. ant. m | <b>0,000</b> | sporg. post. m | <b>0,000</b>  |           |              |                 |               |

Rimorchi Riserva: **XA320PC, XA391NE**

Motrici Riserva: **DN276AZ, DW331TR, EK 895 YJ, EP 950 HE, GD501CT**

**MATERIALE TRASPORTATO: TRASFORMATORE**

L'indennizzo **analitico** per la maggiore usura della strada, di euro 9.24, è versato a **questo Ente**, secondo le modalità di calcolo indicate ai cc. 1 e 3 dell'art. 18 del D.P.R. n. 495/92 e s.m.i.

La presente autorizzazione è valida per il periodo dal **13/09/2021** al **12/12/2021** e per **N. 1 VIAGGI** e può essere revocata o sospesa in qualsiasi momento qualora obiettive esigenze di sicurezza del transito lo richiedano.

**Il transito deve essere effettuato sul seguente percorso o elenco stradale autorizzato:**

Partenza: USCITA CASELLO AUTOSTRADE A22 DI CAMPOGALLIANO (A VUOTO)

Unione delle Terre d'Argine (MO)

COMUNE DI CAMPOGALLIANO - DA USCITA CASELLO AUTOSTRADE A/22 CAMPOGALLIANO A INNESTO SP.13

Provincia di Modena

SP13 - DA DISINNESTO S.C. DI CAMPOGALLIANO (VIA DEL LAVORO) A INNESTO SS.413 COMPETENZA ANAS

Comune di MODENA (MO)

VIA EMILIA EST ,VIA DEGLI SCARLATTI , - DA DISINNESTO TANG.LE DI MODENA COMPETENZA ANAS FINO A SEDE DITTA ELETTROMECCANICA TIRONI

E VICEVERSA A CARICO CON LE SEGUENTI MISURE

3,80 X 29,00 X 4,45 X 134,125 TONN.

Arrivo: SEDE DITTA ELETTROMECCANICA TIRONI - VIA DEGLI SCARLATTI

**Alla scadenza naturale di validità della presente autorizzazione, se sussiste ancora la proroga Covid 19, e la ditta intenda prorogare/rinnovare la stessa, dovrà obbligatoriamente richiedere l'estensione tramite portale TE ON\_LINE.** L'autorizzazione di estensione di validità decadrà qualora si ritorni al regime ordinario e non si possa più usufruire della proroga COVID 19 per cessato stato d'emergenza. Pertanto sarà d'obbligo ripresentare, con congruo anticipo, un rinnovo dell'autorizzazione comprensivo degli oneri e dell'indennizzo d'usura (se dovuto) nel rispetto dei tre anni di esercizio previsti dal Codice della Strada.

***I termini relativi ai controlli tecnici di revisione dei veicoli devono obbligatoriamente effettuarsi al termine delle proroghe previste per l'impraticabile esecuzione degli stessi a causa delle misure adottate per impedire o contenere la diffusione della COVID-19, pena l'invalidità dell'autorizzazione stessa; medesimi obblighi valgono anche per i rinnovi dei documenti per la circolazione sulle strade italiane da parte dei vettori esteri (in particolare per il documento tecnico di cui al c. 12, dell'art.14, del DPR n. 495/92).***

**La presente autorizzazione è concessa alle seguenti condizioni:**

Il veicolo/complesso veicolare deve essere segnalato come previsto dalla normativa vigente. Durante il transito in condizione di eccezionalità è obbligatorio l'uso contemporaneo delle luci di posizione, dei proiettori anabbaglianti e dei dispositivi supplementari di segnalazione visiva a luce lampeggiante gialla o arancione.

La velocità del veicolo/complesso veicolare non deve superare i limiti massimi indicati dal D.Lgs. n. 285/92 e s.m.i. e dalla Carta di circolazione nonché quelli, se diversi, fissati dagli Enti proprietari delle strade. La velocità deve essere ulteriormente ridotta nei tratti di strada a visibilità limitata, nelle curve e quando ricorrono le condizioni indicate dall'art. 141 del D.Lgs. n. 285/92 e s.m.i.

Il transito può essere effettuato **nelle ore diurne e notturne.**

La presente autorizzazione non esime dal possesso dei regolari documenti di circolazione rilasciati dal competente Ufficio locale della Motorizzazione Civile.

Durante il transito devono essere osservati gli obblighi e le limitazioni localmente imposti e risultanti dalla segnaletica stradale e dalle disposizioni in vigore. L'autorizzazione non è valida nei giorni e periodi indicati annualmente da apposite disposizioni ministeriali e relativi decreti prefettizi. In caso di neve, ghiaccio, nebbia o visibilità di norma inferiore a m. 70 (settanta), il veicolo dev'essere tempestivamente allontanato dalla sede stradale e condotto alla più vicina area disponibile.

Il conducente deve essere munito del presente documento da esibire a richiesta del personale cui all'art. 12 del D.Lgs. n. 285/92 e s.m.i.

Il veicolo/complesso può circolare **SOLO CON SCORTA TECNICA**.

La scorta tecnica deve osservare le disposizioni contenute nel D.Lgs. n. 285/92 e s.m.i. (Nuovo Codice della Strada), nel D.P.R. n. 495/92 e s.m.i. (Regolamento di esecuzione del Nuovo Codice della Strada) e nel D.M. 18.07.1997 e s.m.i. (Disciplinare per le scorte tecniche ai veicoli eccezionali ed ai trasporti in condizioni di eccezionalità) ed in particolare, deve rispettare le modalità indicate dal Ministero dell'Interno. Altresì, il personale di scorta tecnica abilitato deve mettere in atto tutti gli interventi di segnalazione, pilotaggio e regolazione del traffico per rendere sicure sia le manovre del veicolo/complesso eccezionale che la circolazione degli altri veicoli presenti sulla strada, istituendo, qualora necessario, anche il senso unico alternato o la temporanea chiusura della strada (o tratto di essa). Il capo-scorta, quando dovuto, deve comunicare il movimento e le soste dei carichi eccezionali al Centro Operativo Compartimentale di Polizia Stradale territorialmente competente.

**La scorta o il capo-scorta deve comunicare, in forma digitale, la data e l'ora dell'inizio e della fine dell'attività di scorta a questo Ente che ha rilasciato l'autorizzazione.**

E' ammessa la facoltà di ridurre, anche congiuntamente, le dimensioni o la massa degli elementi oggetto del trasporto o il loro posizionamento o il loro numero, a condizione che permangano le condizioni che impongono la scorta, ove è prescritta. Inoltre, deve essere garantito il rispetto, in qualunque condizione di carico, delle prescrizioni di cui all'art. 16 del D.P.R. n. 495/92 e s.m.i. e deve rimanere inalterata la natura del materiale e la tipologia degli elementi. Resta fermo l'indennizzo per la maggiore usura della strada già corrisposto ai sensi dell'art. 18 del D.P.R. n. 495/92.

Il transito sulle strade autorizzate deve effettuarsi evitando le ore di maggiore punta del traffico del mattino e del pomeriggio.

E' vietata la circolazione e la sosta sulle banchine stradali e in aree esterne alla carreggiata.

La validità della presente è subordinata al rispetto delle prescrizioni previste nell'autorizzazione del gestore della rete ferroviaria, qualora il veicolo o trasporto eccezionale abbia un'altezza superiore a 4,30 metri e attraversi linee ferroviarie elettrificate.

La Ditta è obbligata a risarcire per intero i danni eventualmente arrecati al Demanio stradale su semplice presentazione da parte di questo Ente, del conto spese per le riparazioni.

Resta a carico della Ditta ogni responsabilità per danni arrecati a sé, a terzi, o cose per effetto della presente autorizzazione, rimanendo sempre questo Ente rilevato ed indenne.

Ogni spesa relativa alla presente autorizzazione, dipendente sia da accertamenti istruttori eccezionali che dalle prescrizioni in essa contenute, è a carico della Ditta.

La Ditta deve verificare l'agibilità del percorso con un giorno di anticipo rispetto alla data in cui sarà effettuato ogni singolo transito.

Gli Organi preposti al controllo devono verificare sia il rispetto delle prescrizioni ivi contenute e sia, quando dovuto, se le origini e le destinazioni finali dei relativi percorsi (o tratte) sono quelle autorizzate. Questo Ente, resta peraltro in attesa di conoscere quanto accertato per l'adozione dei necessari provvedimenti da adottarsi sull'autorizzazione concessa.

La Ditta prima di effettuare ogni viaggio, qualora sia dovuto l'indennizzo d'usura, deve comunicare l'ora e il giorno di effettuazione dello stesso. Tale comunicazione deve effettuarsi, in forma digitale, all'Ente che ha rilasciato l'autorizzazione.

Per l'utilizzo dei veicoli di riserva, prima dell'inizio del viaggio, qualora sia dovuto l'indennizzo d'usura, la Ditta deve comunicare i numeri delle targhe del veicolo o del complesso di veicoli da utilizzare per il trasporto all'Ente che ha rilasciato l'autorizzazione. La comunicazione sostituisce quella di inizio viaggio e deve essere effettuata, in forma digitale, anche dalla ditta che esegue la scorta o dal capo-scorta, se presenti.

L'utilizzo di veicoli di riserva trainanti che trainati, combinati anche in modo incrociato, è sempre subordinato alla condizione di provata abbinabilità, ai sensi dell'art. 219, c. 3, del D.P.R. n. 495/92.

#### **PRESCRIZIONI PARTICOLARI:**

Comune di MODENA (prot. 24518/2021 del 03/08/2021):

**E' PRESCRITTA LA SCORTA TECNICA E LA VERIFICA DELL'ALTEZZA DEI MANUFATTI QUALI**

PONTI,CAVALCAVIA,CAVALCAFERROVIE , CHE DALLA PAVIMENTAZIONE FINITA FINO ALL'INTRADOSSO DELLE OPERE D'ARTE, TALE ALTEZZA DEVE AVERE UN MARGINE DI ALMENO 20 CM IN PIU' RISPETTO ALL'ALTEZZA REALE RILEVATA.

LA DITTA RICHIEDENTE DOVRA' COMUNICARE TRAMITE FAX N.059 2033740 AL COMANDO POLIZIA LOCALE DI MODENA DATA E ORA DEL TRANSITO CON ALMENO 2G.G. DI ANTICIPO.E'PRESCRITTO L'UTILIZZO DEI MOVIERI SU VIA EMILIA EST E VIA DEGLI SCARLATTI PER REGOLAMENTARE LA CIRCOLAZIONE VEICOLARE DURANTE IL TRANSITO DEL VEICOLO ECCEZIONALE IN ENTRATA E USCITA DALLE SEDE DELLA DITTA ELETTROMECCANICA TIRONI

INOLTRE DOVRA' ESSERE VERIFICATO PREVENTIVAMENTE LA LARGHEZZA DELLA CARREGGIATA ED I RAGGI DI CURVATURA CHE IL TRASPORTO ECCEZIONALE O IL MEZZO D'OPERA DOVRA' EFFETTUARE SUL PERCORSO RICHiesto

Comune di Campogalliano (prot. 23980/2021 del 28/07/2021):

- VERIFICA PREVENTIVA DEL PERCORSO IL GIORNO PRECEDENTE AL TRANSITO

- OBBLIGO DI COMUNICAZIONE, ALMENO 5 GIORNI PRIMA DEL TRANSITO,DELLA DATA ED ORA DELLO STESSO, NONCHE' DELL'ARRIVO DEL VEICOLO ECCEZIONALE NEL COMUNE DI CAMPOGALLIANO, ALL'INDIRIZZO E-MAIL [stradesicure@terredargine.it](mailto:stradesicure@terredargine.it)

- DURANTE IL TRANSITO SIA GARANTITA LA CONSERVAZIONE DEL MANTO STRADALE,DELLA SEGNALETICA STRADALE E DI QUANTO COSTITUISCA PERTINENZA STRADALE

Per ulteriori informazioni rivolgersi all'Ufficio Permessi della Polizia Locale presso la Territoriale di Carpi

Avverso il presente provvedimento è esperibile **ricorso al competente TAR regionale** nel termine di **60 gg**, o in alternativa ricorso straordinario al **Capo di Stato** nel termine di **120 gg**, entrambi decorrenti dalla data comunicazione dell'atto.

MODENA 03/08/2021 10:57

**IL FUNZIONARIO P.O.  
Pacchioni Maria Teresa**

Documento firmato digitalmente ai sensi del D.Lgs. 82/2005 "CAD"

**Documento prodotto e conservato in originale informatico e firmato digitalmente** ai sensi dell'art. 20 del Codice dell'Amministrazione Digitale nella data risultante dai dati della sottoscrizione digitale. L'eventuale stampa del documento costituisce **copia analogica** sottoscritta con firma a mezzo stampa predisposta secondo l'articolo 3 del D.lgs 12 dicembre 1993, n. 39 e l'articolo 3bis, comma 4bis del Codice dell'amministrazione digitale. L'originale di questo documento è consultabile all'indirizzo:

[https://teonline.regione.emilia-romagna.it/WAMswf40/TRASPORTI\\_ECCEZIONALI/StampaTE.aspx?PK\\_Pratica=118973&PK\\_TipoDocumento=6&stampa=PraticaDocumento](https://teonline.regione.emilia-romagna.it/WAMswf40/TRASPORTI_ECCEZIONALI/StampaTE.aspx?PK_Pratica=118973&PK_TipoDocumento=6&stampa=PraticaDocumento)

Il retro di questa pagina è annullato e non utilizzato (bianco)

DICHIARAZIONE SOSTITUTIVA DELL'ATTO DI NOTORIETA'  
(art. 47 D.P.R 28.12.2000, n. 445, e s.m.i.)  
(trasporti in conto terzi)

Il sottoscritto, TIRONI ING.MATTEO \_\_\_\_\_  
nato a MODENA il 26/12/1974 residente a CASTELNUOVO RANGONE (MO)  
Via S.ZENO N.34, codice fiscale TRNMTT74T26F257Y in qualità di Amministratore delegato  
dell'impresa ELETTROMECCANICA TIRONI SRL , codice fiscale/P.IVA IT02024950368  
con sede in MODENA, VIA EMILIA EST nr.1303

Consapevole delle sanzioni penali richiamate dall'art. 76 del DPR 28.12.2000, n. 445, e  
s.m.i., in caso di dichiarazioni false o mendaci;

Consapevole che, ai sensi dell'art. 7 del DLgs 21.11.2005, n. 286, e s.m.i., l'esecuzione di un  
trasporto in sovraccarico, violando il limite di massa complessiva massima indicata  
nell'autorizzazione al trasporto eccezionale, determina la corresponsabilità del committente  
con il vettore, con l'applicazione, in concorso, delle sanzioni previste dall'art. 10, c. 18, e  
dall'art. 167, cc. 2 e 11, del DLgs 30.04.1992, n. 285, in ottemperanza e per gli effetti di cui  
all'art. 47 del DPR 28.12.2000, n. 445, e s.m.i, e all'art. 14, c. 7, punto B), lett. b), del DPR  
16.12.1992, n. 495, sotto la propria personale responsabilità,

DICHIARA

- Di essere il committente del trasporto nella qualità di:  proprietario o produttore del bene,  
 spedizioniere,  altro (specificare)\* \_\_\_\_\_
- che il carico indivisibile affidato all'impresa di autotrasporto per conto di terzi\*

MARRAFFA SRL - UNIPERSONALE

con sede in MARTINA FRANCA (TA) VIA STRADA ROSPANO- ZONA I NR. 135 D/E

iscritta al registro elettronico nazionale delle imprese di trasporto su strada con il  
n MO0055471

titolare di licenza comunitaria numero 00087361

titolare di autorizzazione bilaterale/multilaterale numero 00087361

Consiste di nr.1 trasformatore , avente una massa pari a circa 76 tonnellate, e le seguenti  
dimensioni Largh. (m) 3,80 Lungh. (m) 5,90 Altezza (m) 3,90

- Luogo di carico\* Elettromeccanica Tironi, Via Degli Scarlatti, Modena
- Luogo di scarico\* CP GADIO - MILANO

Modena, 06/07/2021

Timbro e firma

  
**Elettromeccanica TIRONI**  
Via Emilia Est, 1303 - MODENA  
Partita IVA 02024950368

\* = campo obbligatorio

= spuntare e compilare solo i punti pertinenti

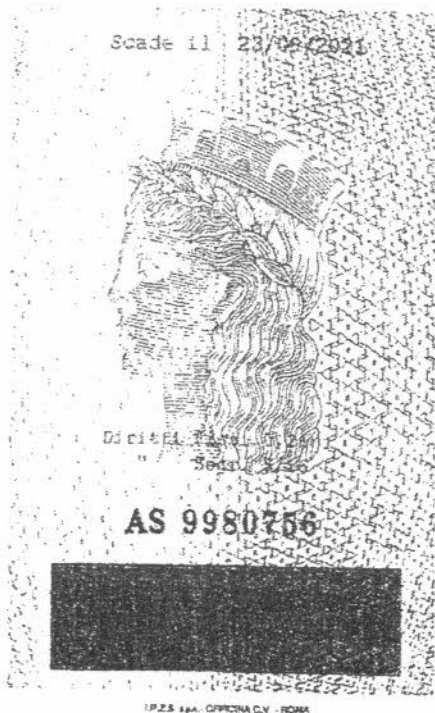

|   |                          |
|---|--------------------------|
| Cognome                                 | TIRONI                   |
| Nome                                    | MATTEO                   |
| nato il                                 | 26-12-1974               |
| (atto n. .... 2887 ..... S. I. .... A.) |                          |
| a                                       | MODENA (MO)              |
| Cittadinanza                            | ITALIANA                 |
| Residenza                               | CASTELNUOVO RANGONE (MO) |
| Via                                     | S. ZENO N. 34            |
| Stato civile                            | coniugato                |
| Professione                             |                          |
| CONNOTATI E CONTRASSEGNI SALIENTI       |                          |
| Statura                                 | M. 1,81                  |
| Capelli                                 | CASTANI                  |
| Occhi                                   | CASTANI                  |
| Segni particolari                       |                          |

  

|   |  |
|---|--|
|   |  |
| Firma <i>Matteo Tironi</i>              |  |
| CASTELNUOVO R. 24709/2011<br>IL SINDACO |  |
| Impronta del dito<br>indice sinistro    |  |
|   | P. ORDINE DEL SINDACO<br><i>Matteo Tironi</i><br>Matteo Tironi |

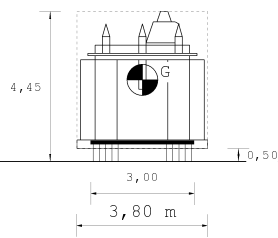
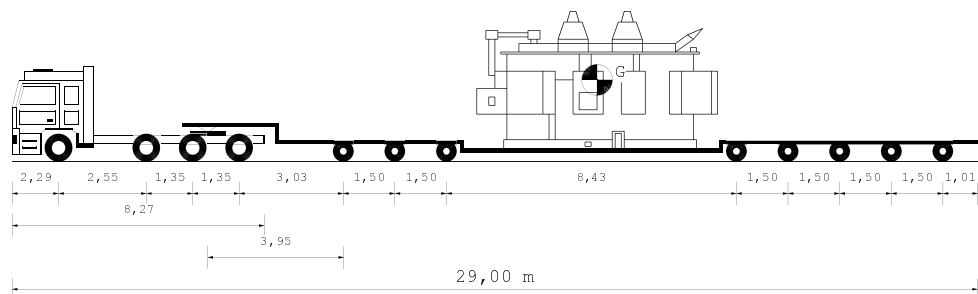

|  |      |      |       |       |       |       |       |       |       |       |
|--|------|------|-------|-------|-------|-------|-------|-------|-------|-------|
| Tipo asse                                | s    | s    | TSG   | TSG   | C8    | C8    | C8    | C8    | C8    | C8    |
| Ruote asse                               | 2    | 2    | 4     | 4     | 8     | 8     | 8     | 8     | 8     | 8     |
| Peso a vuoto [t]                         | 5,22 | 5,22 | 5,92  | 5,92  | 4,48  | 4,48  | 4,48  | 4,48  | 4,48  | 4,48  |
| Peso ammesso [t]                         | 9,00 | 8,00 | 15,30 | 15,30 | 21,00 | 21,00 | 21,00 | 21,00 | 21,00 | 21,00 |
| Press.spec.terreno [Kg/cm <sup>2</sup> ] | 7,08 | 6,67 | 5,00  | 5,00  | 3,25  | 3,25  | 3,25  | 3,25  | 3,25  | 3,25  |
| Peso totale asse [t]                     | 8,50 | 8,00 | 12,00 | 12,00 | 11,70 | 11,70 | 11,70 | 11,70 | 11,70 | 11,73 |

| Dati               | Trattore            | Semirimorchio |        |         |
|--------------------|---------------------|---------------|--------|---------|
| Tara               | t 14,825            | 43,300        |        |         |
| Peso Merce         | t                   | 76,000        |        |         |
| Peso su ralla      | t 25,675            |               |        |         |
| Portata utile      | t 30,175            | 145,300       |        |         |
| Peso tot.effett    | t 40,500            | 93,625        |        |         |
| Peso max potenz    | t 45,000            | 188,600       |        |         |
| Press.pneumat. bar | 8,0                 | 8,0           |        |         |
| Sup. Impronta      | cm <sup>2</sup> 600 | 450           |        |         |
|                    | Lungh. m            | Larg. m       | Alt. m | Peso t  |
| Conv. Carico       | 29,00               | 3,80          | 4,45   | 134,125 |
| Eccedenze          | 12,50               | 1,25          | 0,45   | 90,125  |

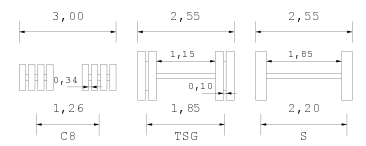
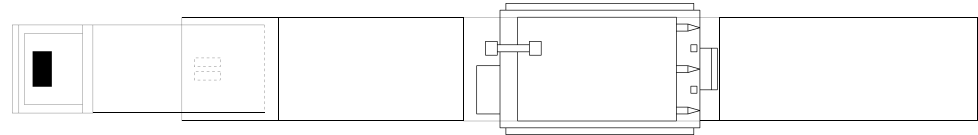

Descrizione carico : TRASFORMATORE

**MARRAFFA** S.p.A. Unipersonale  
Sede: Strada Rospona - zona I, 135 DE  
40138 MARZINGA (TA)  
C.F. 67762380620739  
Nr. Iscrizione ALBO: 747852899/B

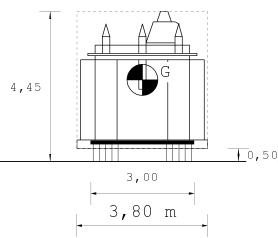
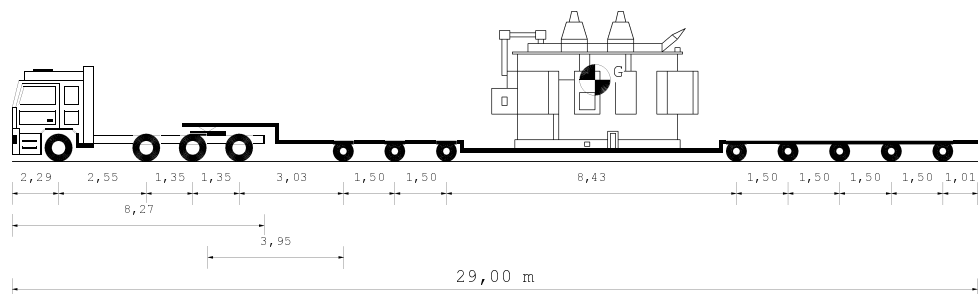

|  |      |      |       |       |       |       |       |       |       |       |
|--|------|------|-------|-------|-------|-------|-------|-------|-------|-------|
| Tipo asse                                | s    | s    | TSG   | TSG   | C8    | C8    | C8    | C8    | C8    | C8    |
| Ruote asse                               | 2    | 2    | 4     | 4     | 8     | 8     | 8     | 8     | 8     | 8     |
| Peso a vuoto [t]                         | 5,22 | 5,22 | 5,92  | 5,92  | 4,48  | 4,48  | 4,48  | 4,48  | 4,48  | 4,48  |
| Peso ammesso [t]                         | 9,00 | 8,00 | 15,30 | 15,30 | 21,00 | 21,00 | 21,00 | 21,00 | 21,00 | 21,00 |
| Press.spec.terreno [Kg/cm <sup>2</sup> ] | 7,08 | 6,67 | 5,00  | 5,00  | 3,25  | 3,25  | 3,25  | 3,25  | 3,25  | 3,25  |
| Peso totale asse [t]                     | 8,50 | 8,00 | 12,00 | 12,00 | 11,70 | 11,70 | 11,70 | 11,70 | 11,70 | 11,73 |

| Dati               | Trattore            | Semirimorchio |        |         |
|--------------------|---------------------|---------------|--------|---------|
| Tara               | t 14,825            | 43,300        |        |         |
| Peso Merce         | t                   | 76,000        |        |         |
| Peso su ralla      | t 25,675            |               |        |         |
| Portata utile      | t 30,175            | 145,300       |        |         |
| Peso tot.effett    | t 40,500            | 93,625        |        |         |
| Peso max potenz    | t 45,000            | 188,600       |        |         |
| Press.pneumat. bar | 8,0                 | 8,0           |        |         |
| Sup. Impronta      | cm <sup>2</sup> 600 | 450           |        |         |
|                    | Lungh. m            | Larg. m       | Alt. m | Peso t  |
| Conv. Carico       | 29,00               | 3,80          | 4,45   | 134,125 |
| Eccedenze          | 12,50               | 1,25          | 0,45   | 90,125  |

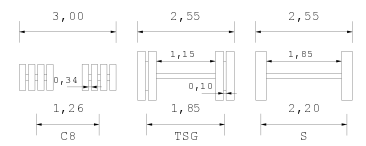
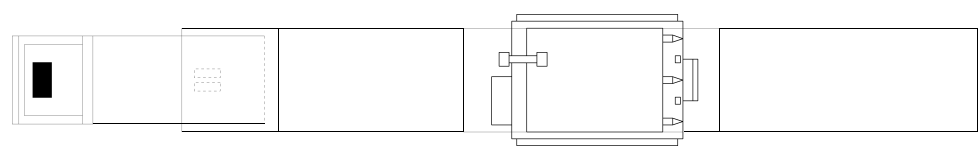

Descrizione carico : TRASFORMATORE

MARRAFFA SRL - **MARRAFFA S.r.l. Unipersonale**  
 Sede: Strada 10, 41013 Fontana L. 135 D-E  
 74018 MOTTOLA (TA)  
 C.F. e P.IVA: 02388620739  
 Nr. Iscrizione A.B.O.: TA7652899/B



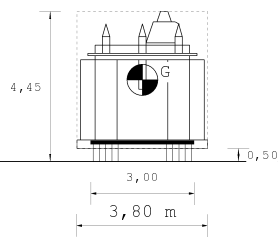
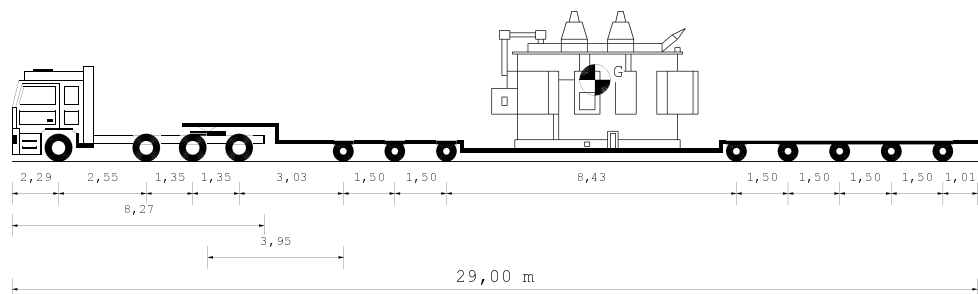

|  |      |      |       |       |       |       |       |       |       |       |
|--|------|------|-------|-------|-------|-------|-------|-------|-------|-------|
| Tipo asse                                | s    | s    | TSG   | TSG   | C8    | C8    | C8    | C8    | C8    | C8    |
| Ruote asse                               | 2    | 2    | 4     | 4     | 8     | 8     | 8     | 8     | 8     | 8     |
| Peso a vuoto [t]                         | 5,22 | 5,22 | 5,92  | 5,92  | 4,48  | 4,48  | 4,48  | 4,48  | 4,48  | 4,48  |
| Peso ammesso [t]                         | 9,00 | 8,00 | 15,30 | 15,30 | 21,00 | 21,00 | 21,00 | 21,00 | 21,00 | 21,00 |
| Press.spec.terreno [Kg/cm <sup>2</sup> ] | 7,08 | 6,67 | 5,00  | 5,00  | 3,25  | 3,25  | 3,25  | 3,25  | 3,25  | 3,26  |
| Peso totale asse [t]                     | 8,50 | 8,00 | 12,00 | 12,00 | 11,70 | 11,70 | 11,70 | 11,70 | 11,70 | 11,73 |

| Dati               | Trattore            | Semirimorchio |        |         |
|--------------------|---------------------|---------------|--------|---------|
| Tara               | t 14,825            | 43,300        |        |         |
| Peso Merce         | t                   | 76,000        |        |         |
| Peso su ralla      | t 25,675            |               |        |         |
| Portata utile      | t 30,175            | 145,300       |        |         |
| Peso tot.effett    | t 40,500            | 93,625        |        |         |
| Peso max potenz    | t 45,000            | 188,600       |        |         |
| Press.pneumat. bar | 8,0                 | 8,0           |        |         |
| Sup. Impronta      | cm <sup>2</sup> 600 | 450           |        |         |
|                    | Lungh. m            | Larg. m       | Alt. m | Peso t  |
| Conv. Carico       | 29,00               | 3,80          | 4,45   | 134,125 |
| Eccedenze          | 12,50               | 1,25          | 0,45   | 90,125  |

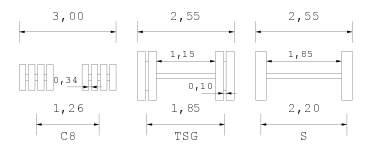
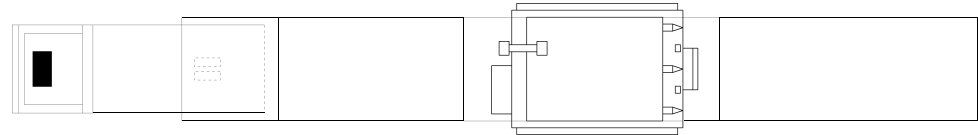

Descrizione carico : TRASFORMATORE

MARRAFFA SRL - **MARRAFFA** s.r.l. Unipersonale  
 Sede: Strada 10, 40135 D-E  
 74018 MARRAFFA (TA)  
 C.F. e P.IVA: 02388620739  
 Nr. Iscrizione A.B.O.: TA7652899/B

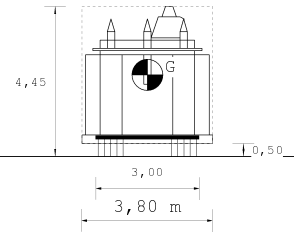
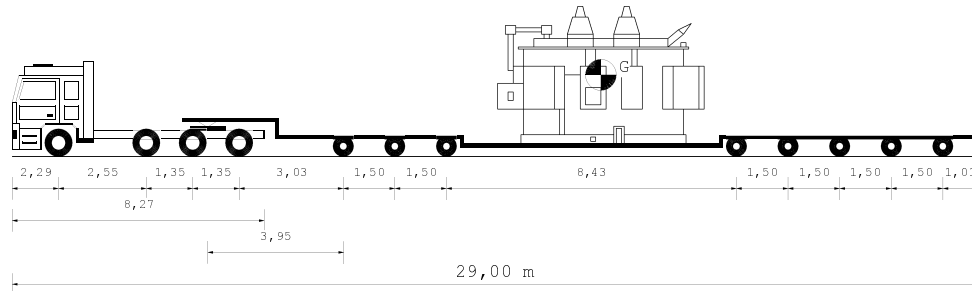

|  |      |      |       |       |       |       |       |       |       |       |       |
|--|------|------|-------|-------|-------|-------|-------|-------|-------|-------|-------|
| Tipo asse                                | s    | s    | TSG   | TSG   | C8    | C8    | C8    | C8    | C8    | C8    | C8    |
| Ruote asse                               | 2    | 2    | 4     | 4     | 8     | 8     | 8     | 8     | 8     | 8     | 8     |
| Peso a vuoto [t]                         | 5,19 | 5,19 | 5,91  | 5,91  | 4,48  | 4,48  | 4,48  | 4,48  | 4,48  | 4,48  | 4,48  |
| Peso ammesso [t]                         | 9,00 | 8,00 | 15,30 | 15,30 | 21,00 | 21,00 | 21,00 | 21,00 | 21,00 | 21,00 | 21,00 |
| Press.spec.terreno [Kg/cm <sup>2</sup> ] | 7,08 | 6,67 | 5,00  | 5,00  | 3,25  | 3,25  | 3,25  | 3,25  | 3,25  | 3,25  | 3,25  |
| Peso totale asse [t]                     | 8,50 | 8,00 | 12,00 | 12,00 | 11,69 | 11,69 | 11,69 | 11,69 | 11,69 | 11,69 | 11,69 |

| Dati               | Trattore            | Semirimorchio |        |         |
|--------------------|---------------------|---------------|--------|---------|
| Tara               | t 14,725            | 43,300        |        |         |
| Peso Merce         | t                   | 76,000        |        |         |
| Peso su ralla      | t 25,775            |               |        |         |
| Portata utile      | t 30,175            | 145,300       |        |         |
| Peso tot.effett    | t 40,500            | 93,525        |        |         |
| Peso max potenz    | t 44,900            | 188,600       |        |         |
| Press.pneumat. bar | 8,0                 | 8,0           |        |         |
| Sup. Impronta      | cm <sup>2</sup> 600 | 450           |        |         |
|                    | Lungh. m            | Larg. m       | Alt. m | Peso t  |
| Conv. Carico       | 29,00               | 3,80          | 4,45   | 134,025 |
| Eccedenze          | 12,50               | 1,25          | 0,45   | 90,025  |

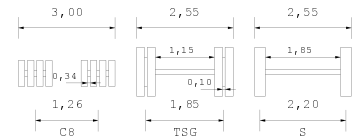
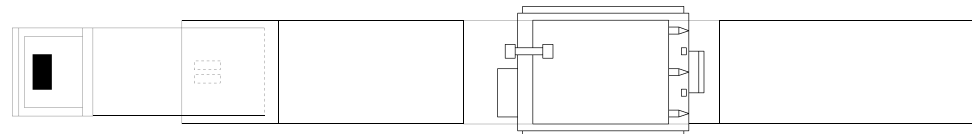

Descrizione carico : TRASFORMATORE

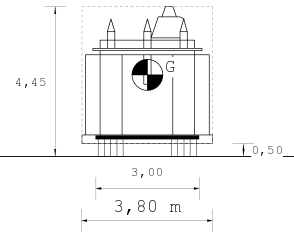
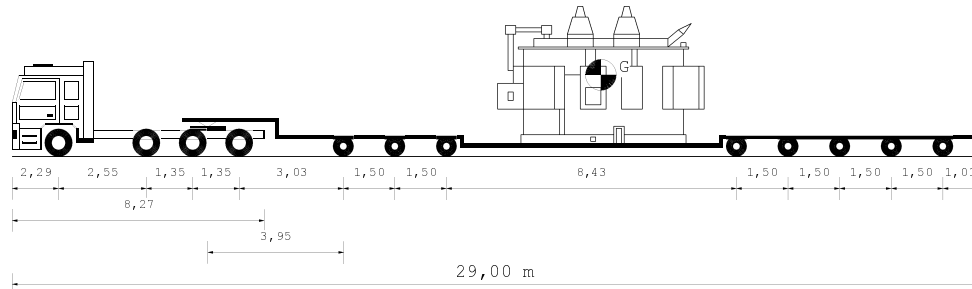

|  |      |      |       |       |       |       |       |       |       |       |       |       |       |
|--|------|------|-------|-------|-------|-------|-------|-------|-------|-------|-------|-------|-------|
| Tipo asse                                | s    | s    | TSG   | TSG   | C8    | C8    | C8    | C8    | C8    | C8    | C8    | C8    | C8    |
| Ruote asse                               | 2    | 2    | 4     | 4     | 8     | 8     | 8     | 8     | 8     | 8     | 8     | 8     | 8     |
| Peso a vuoto [t]                         | 5,19 | 5,19 | 5,91  | 5,91  | 4,48  | 4,48  | 4,48  | 4,48  | 4,48  | 4,48  | 4,48  | 4,48  | 4,48  |
| Peso ammesso [t]                         | 9,00 | 8,00 | 15,30 | 15,30 | 21,00 | 21,00 | 21,00 | 21,00 | 21,00 | 21,00 | 21,00 | 21,00 | 21,00 |
| Press.spec.terreno [Kg/cm <sup>2</sup> ] | 7,08 | 6,67 | 5,00  | 5,00  | 3,25  | 3,25  | 3,25  | 3,25  | 3,25  | 3,25  | 3,25  | 3,25  | 3,25  |
| Peso totale asse [t]                     | 8,50 | 8,00 | 12,00 | 12,00 | 11,69 | 11,69 | 11,69 | 11,69 | 11,69 | 11,69 | 11,69 | 11,69 | 11,69 |

| Dati               | Trattore            | Semirimorchio |        |         |
|--------------------|---------------------|---------------|--------|---------|
| Tara               | t 14,725            | 43,300        |        |         |
| Peso Merce         | t                   | 76,000        |        |         |
| Peso su ralla      | t 25,775            |               |        |         |
| Portata utile      | t 30,175            | 145,300       |        |         |
| Peso tot.effett    | t 40,500            | 93,525        |        |         |
| Peso max potenz    | t 44,900            | 188,600       |        |         |
| Press.pneumat. bar | 8,0                 | 8,0           |        |         |
| Sup. Impronta      | cm <sup>2</sup> 600 | 450           |        |         |
|                    | Lungh. m            | Larg. m       | Alt. m | Peso t  |
| Conv. Carico       | 29,00               | 3,80          | 4,45   | 134,025 |
| Eccedenze          | 12,50               | 1,25          | 0,45   | 90,025  |

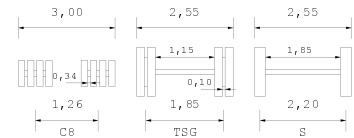
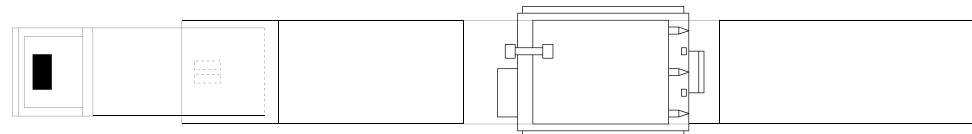

Descrizione carico : TRASFORMATORE

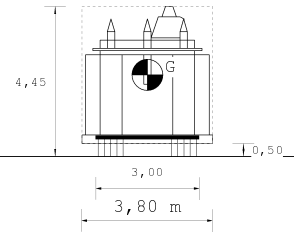
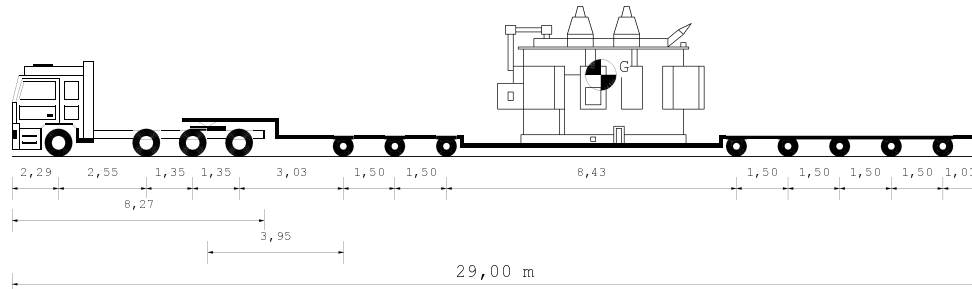

|  |      |      |       |       |       |       |       |       |       |       |       |       |
|--|------|------|-------|-------|-------|-------|-------|-------|-------|-------|-------|-------|
| Tipo asse                                | s    | s    | TSG   | TSG   | C8    | C8    | C8    | C8    | C8    | C8    | C8    | C8    |
| Ruote asse                               | 2    | 2    | 4     | 4     | 8     | 8     | 8     | 8     | 8     | 8     | 8     | 8     |
| Peso a vuoto [t]                         | 5,19 | 5,19 | 5,91  | 5,91  | 4,48  | 4,48  | 4,48  | 4,48  | 4,48  | 4,48  | 4,48  | 4,48  |
| Peso ammesso [t]                         | 9,00 | 8,00 | 15,30 | 15,30 | 21,00 | 21,00 | 21,00 | 21,00 | 21,00 | 21,00 | 21,00 | 21,00 |
| Press.spec.terreno [Kg/cm <sup>2</sup> ] | 7,08 | 6,67 | 5,00  | 5,00  | 3,25  | 3,25  | 3,25  | 3,25  | 3,25  | 3,25  | 3,25  | 3,25  |
| Peso totale asse [t]                     | 8,50 | 8,00 | 12,00 | 12,00 | 11,69 | 11,69 | 11,69 | 11,69 | 11,69 | 11,69 | 11,69 | 11,69 |

| Dati               | Trattore            | Semirimorchio |        |         |
|--------------------|---------------------|---------------|--------|---------|
| Tara               | t 14,725            | 43,300        |        |         |
| Peso Merce         | t                   | 76,000        |        |         |
| Peso su ralla      | t 25,775            |               |        |         |
| Portata utile      | t 30,175            | 145,300       |        |         |
| Peso tot.effett    | t 40,500            | 93,525        |        |         |
| Peso max potenz    | t 44,900            | 188,600       |        |         |
| Press.pneumat. bar | 8,0                 | 8,0           |        |         |
| Sup. Impronta      | cm <sup>2</sup> 600 | 450           |        |         |
|                    | Lungh. m            | Larg. m       | Alt. m | Peso t  |
| Conv. Carico       | 29,00               | 3,80          | 4,45   | 134,025 |
| Eccedenze          | 12,50               | 1,25          | 0,45   | 90,025  |

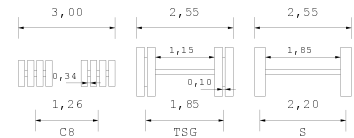
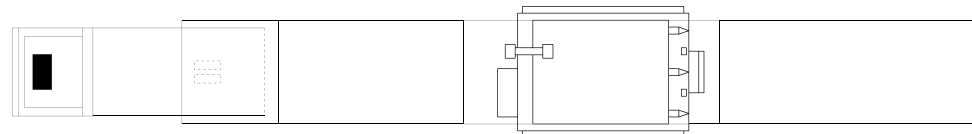

Descrizione carico : TRASFORMATORE

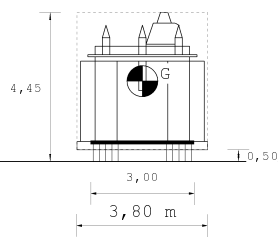
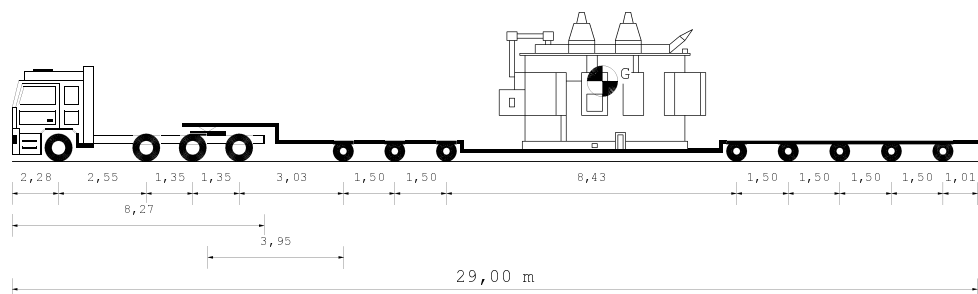

|  |      |      |       |       |       |       |       |       |       |       |
|--|------|------|-------|-------|-------|-------|-------|-------|-------|-------|
| Tipo asse                                | s    | s    | TSG   | TSG   | C8    | C8    | C8    | C8    | C8    | C8    |
| Ruote asse                               | 2    | 2    | 4     | 4     | 8     | 8     | 8     | 8     | 8     | 8     |
| Peso a vuoto [t]                         | 5,16 | 5,16 | 5,89  | 5,89  | 4,48  | 4,48  | 4,48  | 4,48  | 4,48  | 4,48  |
| Peso ammesso [t]                         | 8,50 | 8,50 | 16,00 | 16,00 | 21,00 | 21,00 | 21,00 | 21,00 | 21,00 | 21,00 |
| Press.spec.terreno [Kg/cm <sup>2</sup> ] | 7,08 | 6,67 | 5,00  | 5,00  | 3,24  | 3,24  | 3,24  | 3,24  | 3,24  | 3,24  |
| Peso totale asse [t]                     | 8,50 | 8,00 | 12,00 | 12,00 | 11,68 | 11,68 | 11,68 | 11,68 | 11,68 | 11,68 |

| Dati               | Trattore            | Semirimorchio |        |         |
|--------------------|---------------------|---------------|--------|---------|
| Tara               | t 14,625            | 43,300        |        |         |
| Peso Merce         | t                   | 76,000        |        |         |
| Peso su ralla      | t 25,875            |               |        |         |
| Portata utile      | t 33,375            | 145,300       |        |         |
| Peso tot.effett    | t 40,500            | 93,425        |        |         |
| Peso max potenz    | t 48,000            | 188,600       |        |         |
| Press.pneumat. bar | 8,0                 | 8,0           |        |         |
| Sup. Impronta      | cm <sup>2</sup> 600 | 450           |        |         |
|                    | Lungh. m            | Larg. m       | Alt. m | Peso t  |
| Conv. Carico       | 29,00               | 3,80          | 4,45   | 133,925 |
| Eccedenze          | 12,50               | 1,25          | 0,45   | 89,925  |

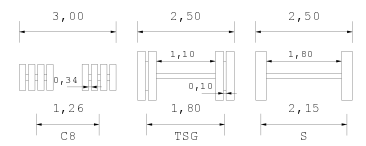
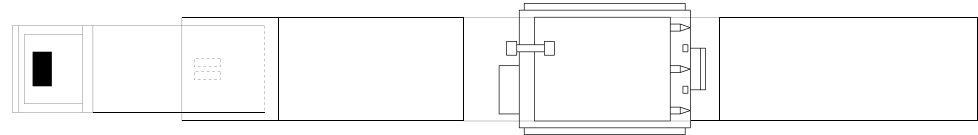

Descrizione carico : TRASFORMATORE

MARRAFFA SRL - Unipersonale  
Sede: Strada Boscardi 2001, 135 D-E  
74015 MARRAFFA (BR) (ITALIA)  
C.F. e P.IVA: 02819920739  
Nr. Iscrizione Albo: 177852899/B

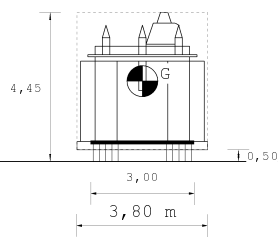
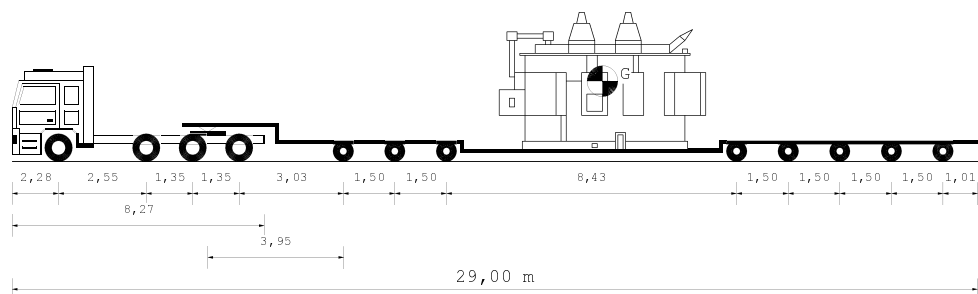

|  |      |      |       |       |       |       |       |       |       |       |
|--|------|------|-------|-------|-------|-------|-------|-------|-------|-------|
| Tipo asse                                | s    | s    | TSG   | TSG   | C8    | C8    | C8    | C8    | C8    | C8    |
| Ruote asse                               | 2    | 2    | 4     | 4     | 8     | 8     | 8     | 8     | 8     | 8     |
| Peso a vuoto [t]                         | 5,16 | 5,16 | 5,89  | 5,89  | 4,48  | 4,48  | 4,48  | 4,48  | 4,48  | 4,48  |
| Peso ammesso [t]                         | 8,50 | 8,50 | 16,00 | 16,00 | 21,00 | 21,00 | 21,00 | 21,00 | 21,00 | 21,00 |
| Press.spec.terreno [Kg/cm <sup>2</sup> ] | 7,08 | 6,67 | 5,00  | 5,00  | 3,24  | 3,24  | 3,24  | 3,24  | 3,24  | 3,24  |
| Peso totale asse [t]                     | 8,50 | 8,00 | 12,00 | 12,00 | 11,68 | 11,68 | 11,68 | 11,68 | 11,68 | 11,68 |

| Dati               | Trattore            | Semirimorchio |        |         |
|--------------------|---------------------|---------------|--------|---------|
| Tara               | t 14,625            | 43,300        |        |         |
| Peso Merce         | t                   | 76,000        |        |         |
| Peso su ralla      | t 25,875            |               |        |         |
| Portata utile      | t 33,375            | 145,300       |        |         |
| Peso tot.effett    | t 40,500            | 93,425        |        |         |
| Peso max potenz    | t 48,000            | 188,600       |        |         |
| Press.pneumat. bar | 8,0                 | 8,0           |        |         |
| Sup. Impronta      | cm <sup>2</sup> 600 | 450           |        |         |
|                    | Lungh. m            | Larg. m       | Alt. m | Peso t  |
| Conv. Carico       | 29,00               | 3,80          | 4,45   | 133,925 |
| Eccedenze          | 12,50               | 1,25          | 0,45   | 89,925  |

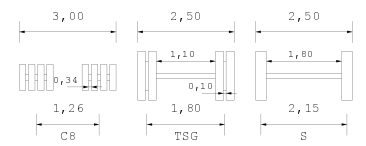
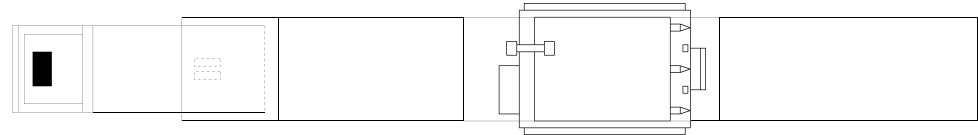

Descrizione carico : TRASFORMATORE

MARRAFFA SRL - Unipersonale  
 Sede: Strada Boscardi 2001, 135 D-E  
 74015 MOTTOLA (BR) (ITALIA)  
 C.F. e P.IVA: 02819920739  
 Nr. Iscrizione Albo: 177852899/B

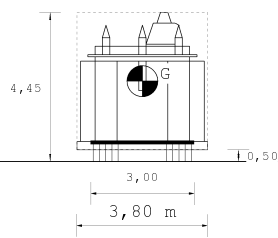
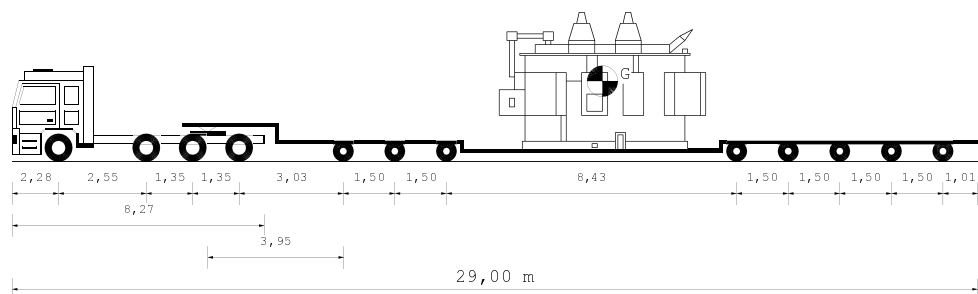

|  |      |      |       |       |       |       |       |       |       |       |
|--|------|------|-------|-------|-------|-------|-------|-------|-------|-------|
| Tipo asse                                | s    | s    | TSG   | TSG   | C8    | C8    | C8    | C8    | C8    | C8    |
| Ruote asse                               | 2    | 2    | 4     | 4     | 8     | 8     | 8     | 8     | 8     | 8     |
| Peso a vuoto [t]                         | 5,16 | 5,16 | 5,89  | 5,89  | 4,48  | 4,48  | 4,48  | 4,48  | 4,48  | 4,48  |
| Peso ammesso [t]                         | 8,50 | 8,50 | 16,00 | 16,00 | 21,00 | 21,00 | 21,00 | 21,00 | 21,00 | 21,00 |
| Press.spec.terreno [Kg/cm <sup>2</sup> ] | 7,08 | 6,67 | 5,00  | 5,00  | 3,24  | 3,24  | 3,24  | 3,24  | 3,24  | 3,24  |
| Peso totale asse [t]                     | 8,50 | 8,00 | 12,00 | 12,00 | 11,68 | 11,68 | 11,68 | 11,68 | 11,68 | 11,68 |

| Dati               | Trattore            | Semirimorchio |        |         |
|--------------------|---------------------|---------------|--------|---------|
| Tara               | t 14,625            | 43,300        |        |         |
| Peso Merce         | t                   | 76,000        |        |         |
| Peso su ralla      | t 25,875            |               |        |         |
| Portata utile      | t 33,375            | 145,300       |        |         |
| Peso tot.effett    | t 40,500            | 93,425        |        |         |
| Peso max potenz    | t 48,000            | 188,600       |        |         |
| Press.pneumat. bar | 8,0                 | 8,0           |        |         |
| Sup. Impronta      | cm <sup>2</sup> 600 | 450           |        |         |
|                    | Lungh. m            | Larg. m       | Alt. m | Peso t  |
| Conv. Carico       | 29,00               | 3,80          | 4,45   | 133,925 |
| Eccedenze          | 12,50               | 1,25          | 0,45   | 89,925  |

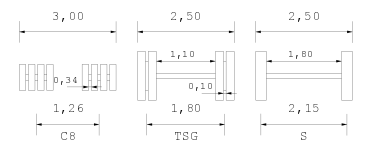
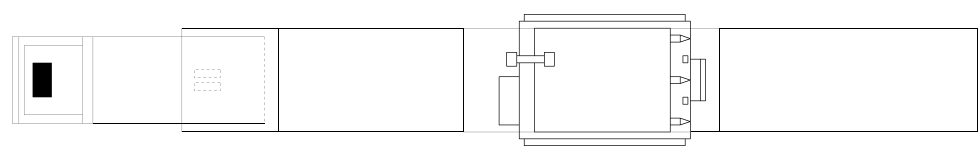

Descrizione carico : TRASFORMATORE

MARRAFFA SRL - Unipersonale  
 Sede: Strada Boscardi 2001, 135 D-E  
 74015 MOTTOLA (AV) (ITALIA)  
 C.F. e P.IVA: 02819920739  
 Nr. Iscrizione Albo: 177852899/B

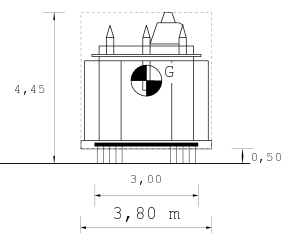
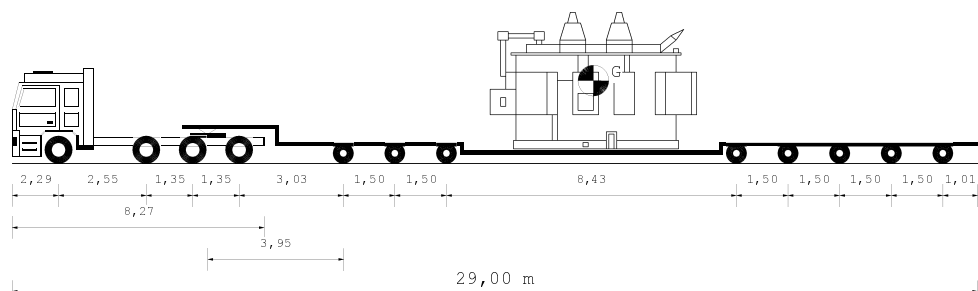

|  |      |      |       |       |       |       |       |       |       |       |
|--|------|------|-------|-------|-------|-------|-------|-------|-------|-------|
| Tipo asse                                | s    | s    | TSG   | TSG   | C8    | C8    | C8    | C8    | C8    | C8    |
| Ruote asse                               | 2    | 2    | 4     | 4     | 8     | 8     | 8     | 8     | 8     | 8     |
| Peso a vuoto [t]                         | 5,16 | 5,16 | 5,89  | 5,89  | 4,48  | 4,48  | 4,48  | 4,48  | 4,48  | 4,48  |
| Peso ammesso [t]                         | 8,50 | 8,50 | 16,00 | 16,00 | 21,00 | 21,00 | 21,00 | 21,00 | 21,00 | 21,00 |
| Press.spec.terreno [Kg/cm <sup>2</sup> ] | 7,08 | 6,67 | 5,00  | 5,00  | 3,24  | 3,24  | 3,24  | 3,24  | 3,24  | 3,24  |
| Peso totale asse [t]                     | 8,50 | 8,00 | 12,00 | 12,00 | 11,68 | 11,68 | 11,68 | 11,68 | 11,68 | 11,68 |

| Dati               | Trattore            | Semirimorchio |        |         |
|--------------------|---------------------|---------------|--------|---------|
| Tara               | t 14,625            | 43,300        |        |         |
| Peso Merce         | t                   | 76,000        |        |         |
| Peso su ralla      | t 25,875            |               |        |         |
| Portata utile      | t 33,375            | 145,300       |        |         |
| Peso tot.effett    | t 40,500            | 93,425        |        |         |
| Peso max potenz    | t 48,000            | 188,600       |        |         |
| Press.pneumat. bar | 8,0                 | 8,0           |        |         |
| Sup. Impronta      | cm <sup>2</sup> 600 | 450           |        |         |
|                    | Lungh. m            | Larg. m       | Alt. m | Peso t  |
| Conv. Carico       | 29,00               | 3,80          | 4,45   | 133,925 |
| Eccedenze          | 12,50               | 1,25          | 0,45   | 89,925  |

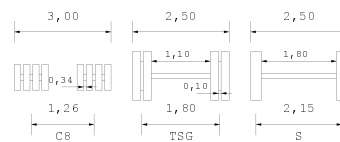
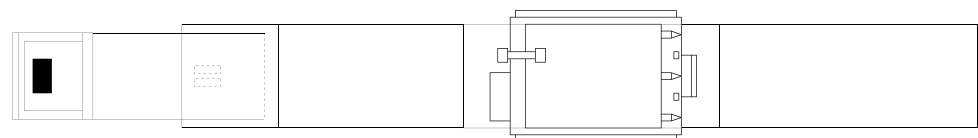

Descrizione carico : TRASFORMATORE

MARRAFFA SRL - **MARRAFFA** s.r.l. Unipersonale  
 Sede: Strada 10, 41013 Fontana L. 135 D-E  
 74018 MOTTOLA (TA)  
 C.F. e P.IVA: 02388620739  
 Nr. Iscrizione A.B.O.: TA7652899/B



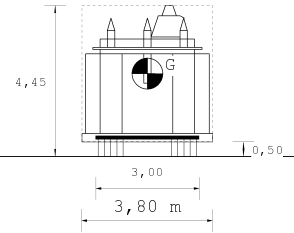
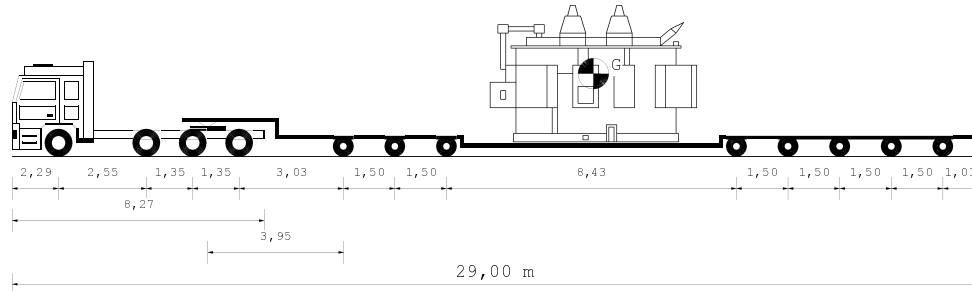

|  |      |      |       |       |       |       |       |       |       |       |
|--|------|------|-------|-------|-------|-------|-------|-------|-------|-------|
| Tipo asse                                | s    | s    | TSG   | TSG   | C8    | C8    | C8    | C8    | C8    | C8    |
| Ruote asse                               | 2    | 2    | 4     | 4     | 8     | 8     | 8     | 8     | 8     | 8     |
| Peso a vuoto [t]                         | 5,16 | 5,16 | 5,89  | 5,89  | 4,48  | 4,48  | 4,48  | 4,48  | 4,48  | 4,48  |
| Peso ammesso [t]                         | 8,50 | 8,50 | 16,00 | 16,00 | 21,00 | 21,00 | 21,00 | 21,00 | 21,00 | 21,00 |
| Press.spec.terreno [Kg/cm <sup>2</sup> ] | 7,08 | 6,67 | 5,00  | 5,00  | 3,24  | 3,24  | 3,24  | 3,24  | 3,24  | 3,24  |
| Peso totale asse [t]                     | 8,50 | 8,00 | 12,00 | 12,00 | 11,68 | 11,68 | 11,68 | 11,68 | 11,68 | 11,68 |

| Dati               | Trattore            | Semirimorchio |        |         |
|--------------------|---------------------|---------------|--------|---------|
| Tara               | t 14,625            | 43,300        |        |         |
| Peso Merce         | t                   | 76,000        |        |         |
| Peso su ralla      | t 25,875            |               |        |         |
| Portata utile      | t 33,375            | 145,300       |        |         |
| Peso tot.effett    | t 40,500            | 93,425        |        |         |
| Peso max potenz    | t 48,000            | 188,600       |        |         |
| Press.pneumat. bar | 8,0                 | 8,0           |        |         |
| Sup. Impronta      | cm <sup>2</sup> 600 | 450           |        |         |
|                    | Lungh. m            | Larg. m       | Alt. m | Peso t  |
| Conv. Carico       | 29,00               | 3,80          | 4,45   | 133,925 |
| Eccedenze          | 12,50               | 1,25          | 0,45   | 89,925  |

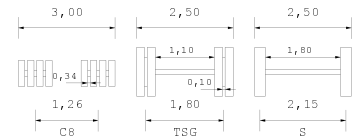
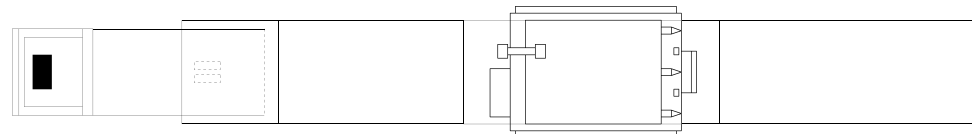

Descrizione carico : TRASFORMATORE

MARRAFFA SRL - **MARRAFFA** s.r.l. Unipersonale  
 Sede: Strada 10, 41013 Fontana L. 135 D-E  
 74018 MOTTOLA (TA)  
 C.F. e P.IVA: 02388620739  
 Nr. Iscrizione A.B.O.: TA7652899/B

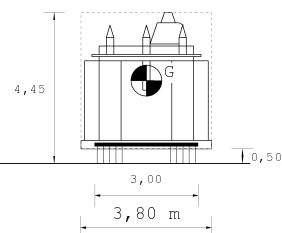
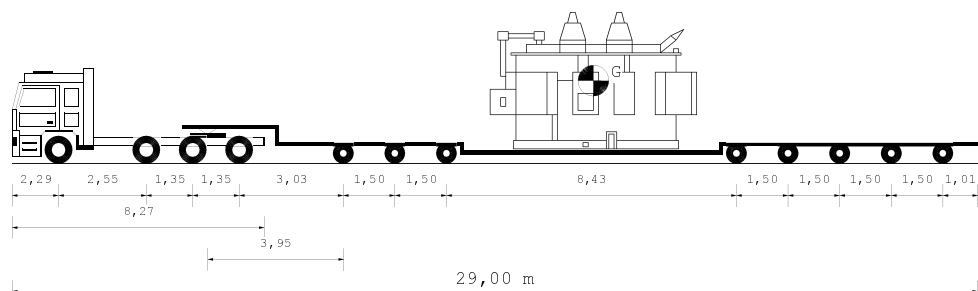

| Tipo asse                                | s    | s    | TSG   | TSG   | C8    | C8    | C8    | C8    | C8    | C8    |
|--|------|------|-------|-------|-------|-------|-------|-------|-------|-------|
| Ruote asse                               | 2    | 2    | 4     | 4     | 8     | 8     | 8     | 8     | 8     | 8     |
| Peso a vuoto [t]                         | 5,16 | 5,16 | 5,89  | 5,89  | 4,48  | 4,48  | 4,48  | 4,48  | 4,48  | 4,48  |
| Peso ammesso [t]                         | 8,50 | 8,50 | 16,00 | 16,00 | 21,00 | 21,00 | 21,00 | 21,00 | 21,00 | 21,00 |
| Press.spec.terreno [Kg/cm <sup>2</sup> ] | 7,08 | 6,67 | 5,00  | 5,00  | 3,24  | 3,24  | 3,24  | 3,24  | 3,24  | 3,24  |
| Peso totale asse [t]                     | 8,50 | 8,00 | 12,00 | 12,00 | 11,68 | 11,68 | 11,68 | 11,68 | 11,68 | 11,68 |

| Dati               | Trattore            | Semirimorchio |        |         |
|--------------------|---------------------|---------------|--------|---------|
| Tara               | t 14,625            | 43,300        |        |         |
| Peso Merce         | t                   | 76,000        |        |         |
| Peso su ralla      | t 25,875            |               |        |         |
| Portata utile      | t 33,375            | 145,300       |        |         |
| Peso tot.effett    | t 40,500            | 93,425        |        |         |
| Peso max potenz    | t 48,000            | 188,600       |        |         |
| Press.pneumat. bar | 8,0                 | 8,0           |        |         |
| Sup. Impronta      | cm <sup>2</sup> 600 | 450           |        |         |
|                    | Lungh. m            | Larg. m       | Alt. m | Peso t  |
| Conv. Carico       | 29,00               | 3,80          | 4,45   | 133,925 |
| Eccedenze          | 12,50               | 1,25          | 0,45   | 89,925  |

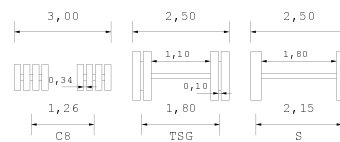
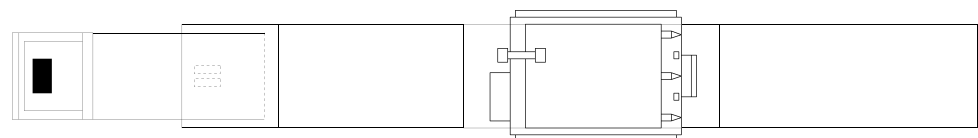

Descrizione carico : TRASFORMATORE

MARRAFFA SRL - **MARRAFFA** s.r.l. Unipersonale  
 Sede: Strada 10, 41013 Fontana L. 135 D-E  
 74018 MOTTOLA (TA)  
 C.F. e P.IVA: 02388620739  
 Nr. Iscrizione A.B.O.: TA7652899/B

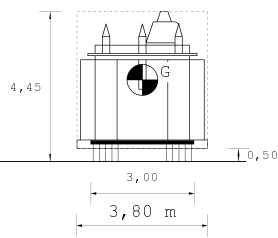
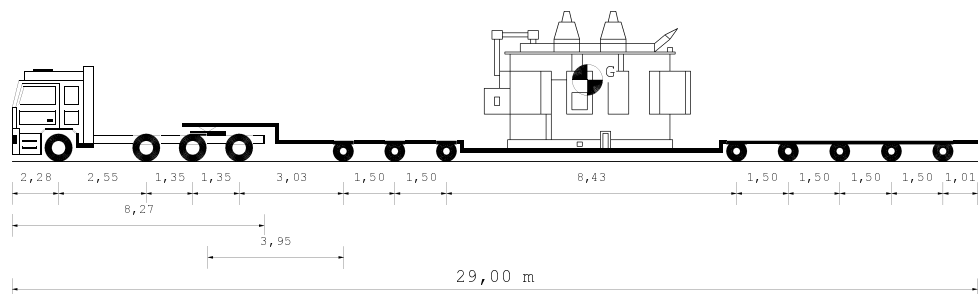

| Tipo asse                                | s    | s    | TSG   | TSG   | C8    | C8    | C8    | C8    | C8    | C8    |
|--|------|------|-------|-------|-------|-------|-------|-------|-------|-------|
| Ruote asse                               | 2    | 2    | 4     | 4     | 8     | 8     | 8     | 8     | 8     | 8     |
| Peso a vuoto [t]                         | 5,09 | 5,09 | 5,86  | 5,86  | 4,48  | 4,48  | 4,48  | 4,48  | 4,48  | 4,48  |
| Peso ammesso [t]                         | 9,00 | 8,00 | 16,00 | 16,00 | 21,00 | 21,00 | 21,00 | 21,00 | 21,00 | 21,00 |
| Press.spec.terreno [Kg/cm <sup>2</sup> ] | 7,08 | 6,67 | 5,00  | 5,00  | 3,24  | 3,24  | 3,24  | 3,24  | 3,24  | 3,24  |
| Peso totale asse [t]                     | 8,50 | 8,00 | 12,00 | 12,00 | 11,65 | 11,65 | 11,65 | 11,65 | 11,65 | 11,65 |

| Dati               | Trattore            | Semirimorchio |        |         |
|--------------------|---------------------|---------------|--------|---------|
| Tara               | t 14,430            | 43,300        |        |         |
| Peso Merce         | t                   | 76,000        |        |         |
| Peso su ralla      | t 26,070            |               |        |         |
| Portata utile      | t 30,975            | 145,300       |        |         |
| Peso tot.effett    | t 40,500            | 93,230        |        |         |
| Peso max potenz    | t 45,405            | 188,600       |        |         |
| Press.pneumat. bar | 8,0                 | 8,0           |        |         |
| Sup. Impronta      | cm <sup>2</sup> 600 | 450           |        |         |
|                    | Lungh. m            | Larg. m       | Alt. m | Peso t  |
| Conv. Carico       | 29,00               | 3,80          | 4,45   | 133,730 |
| Eccedenze          | 12,50               | 1,25          | 0,45   | 89,730  |

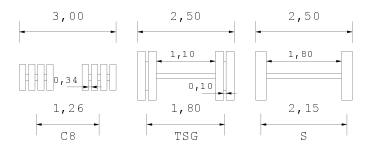
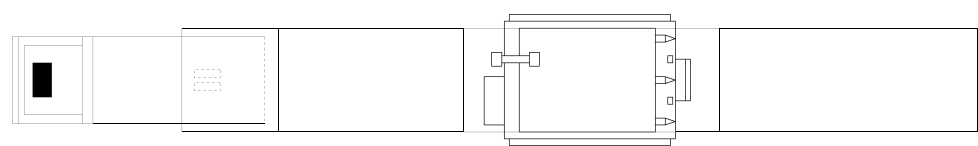

Descrizione carico : TRASFORMATORE

MARRAFFA SRL - UNIPERSONALE  
Sede: Strada Rospona - zona I, 135 DE  
40138 ARSIZANZA (TA)  
C.F. 67702380620739  
Nr. Iscrizione ALBO: 747852899/B

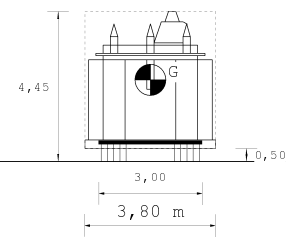
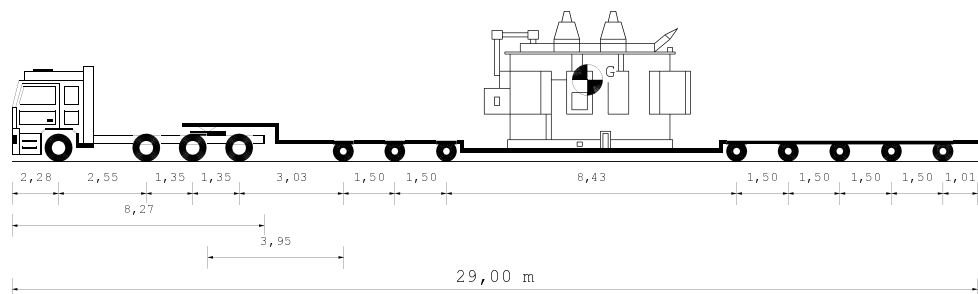

|  |      |      |       |       |       |       |       |       |       |       |
|--|------|------|-------|-------|-------|-------|-------|-------|-------|-------|
| Tipo asse                                | s    | s    | TSG   | TSG   | C8    | C8    | C8    | C8    | C8    | C8    |
| Ruote asse                               | 2    | 2    | 4     | 4     | 8     | 8     | 8     | 8     | 8     | 8     |
| Peso a vuoto [t]                         | 5,09 | 5,09 | 5,86  | 5,86  | 4,48  | 4,48  | 4,48  | 4,48  | 4,48  | 4,48  |
| Peso ammesso [t]                         | 9,00 | 8,00 | 16,00 | 16,00 | 21,00 | 21,00 | 21,00 | 21,00 | 21,00 | 21,00 |
| Press.spec.terreno [Kg/cm <sup>2</sup> ] | 7,08 | 6,67 | 5,00  | 5,00  | 3,24  | 3,24  | 3,24  | 3,24  | 3,24  | 3,24  |
| Peso totale asse [t]                     | 8,50 | 8,00 | 12,00 | 12,00 | 11,65 | 11,65 | 11,65 | 11,65 | 11,65 | 11,68 |

| Dati               | Trattore            | Semirimorchio |        |         |
|--------------------|---------------------|---------------|--------|---------|
| Tara               | t 14,430            | 43,300        |        |         |
| Peso Merce         | t                   | 76,000        |        |         |
| Peso su ralla      | t 26,070            |               |        |         |
| Portata utile      | t 30,975            | 145,300       |        |         |
| Peso tot.effett    | t 40,500            | 93,230        |        |         |
| Peso max potenz    | t 45,405            | 188,600       |        |         |
| Press.pneumat. bar | 8,0                 | 8,0           |        |         |
| Sup. Impronta      | cm <sup>2</sup> 600 | 450           |        |         |
|                    | Lungh. m            | Larg. m       | Alt. m | Peso t  |
| Conv. Carico       | 29,00               | 3,80          | 4,45   | 133,730 |
| Eccedenze          | 12,50               | 1,25          | 0,45   | 89,730  |

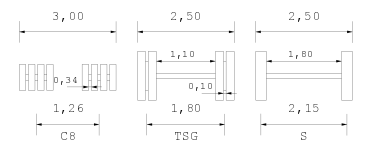
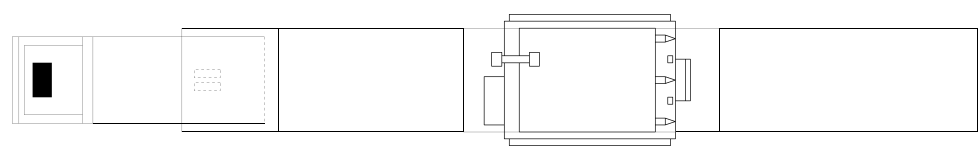

Descrizione carico : TRASFORMATORE

MARRAFFA SRL - UNIPERSONALE  
Sede: Strada Rospona - zona I, 135 DE  
40138 ARSIZANZA (RA)  
C.F. 67702380620739  
Nr. Iscrizione ALBO: 747852899/B

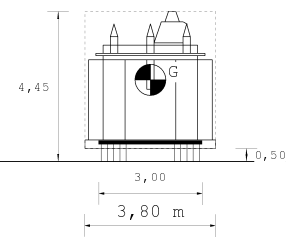
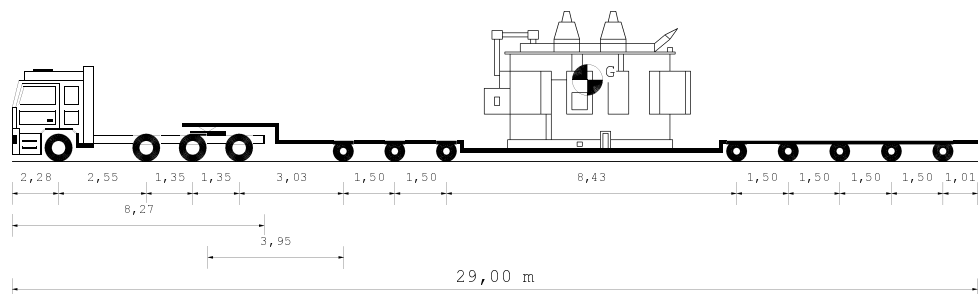

|  |      |      |       |       |       |       |       |       |       |       |
|--|------|------|-------|-------|-------|-------|-------|-------|-------|-------|
| Tipo asse                                | s    | s    | TSG   | TSG   | C8    | C8    | C8    | C8    | C8    | C8    |
| Ruote asse                               | 2    | 2    | 4     | 4     | 8     | 8     | 8     | 8     | 8     | 8     |
| Peso a vuoto [t]                         | 5,09 | 5,09 | 5,86  | 5,86  | 4,48  | 4,48  | 4,48  | 4,48  | 4,48  | 4,48  |
| Peso ammesso [t]                         | 9,00 | 8,00 | 16,00 | 16,00 | 21,00 | 21,00 | 21,00 | 21,00 | 21,00 | 21,00 |
| Press.spec.terreno [Kg/cm <sup>2</sup> ] | 7,08 | 6,67 | 5,00  | 5,00  | 3,24  | 3,24  | 3,24  | 3,24  | 3,24  | 3,24  |
| Peso totale asse [t]                     | 8,50 | 8,00 | 12,00 | 12,00 | 11,65 | 11,65 | 11,65 | 11,65 | 11,65 | 11,68 |

| Dati               | Trattore            | Semirimorchio |        |         |
|--------------------|---------------------|---------------|--------|---------|
| Tara               | t 14,430            | 43,300        |        |         |
| Peso Merce         | t                   | 76,000        |        |         |
| Peso su ralla      | t 26,070            |               |        |         |
| Portata utile      | t 30,975            | 145,300       |        |         |
| Peso tot.effett    | t 40,500            | 93,230        |        |         |
| Peso max potenz    | t 45,405            | 188,600       |        |         |
| Press.pneumat. bar | 8,0                 | 8,0           |        |         |
| Sup. Impronta      | cm <sup>2</sup> 600 | 450           |        |         |
|                    | Lungh. m            | Larg. m       | Alt. m | Peso t  |
| Conv. Carico       | 29,00               | 3,80          | 4,45   | 133,730 |
| Eccedenze          | 12,50               | 1,25          | 0,45   | 89,730  |

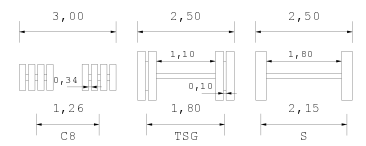
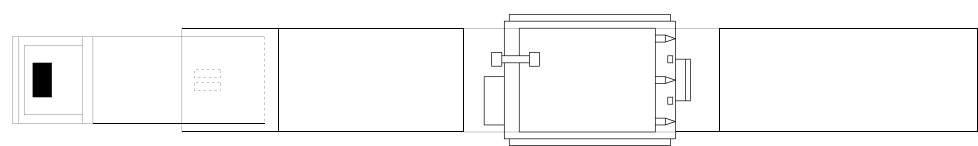

Descrizione carico : TRASFORMATORE

**MARRAFFA** S.p.A. Unipersonale  
Sede: Strada Rospona - zona I, 135 DE  
40138 ARSIZANZA (RA)  
C.F. 67704230686  
N. Iscrizione ALBO: 747852899/B

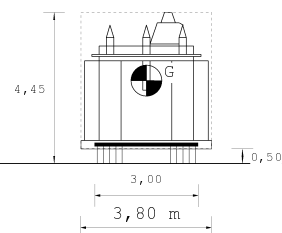
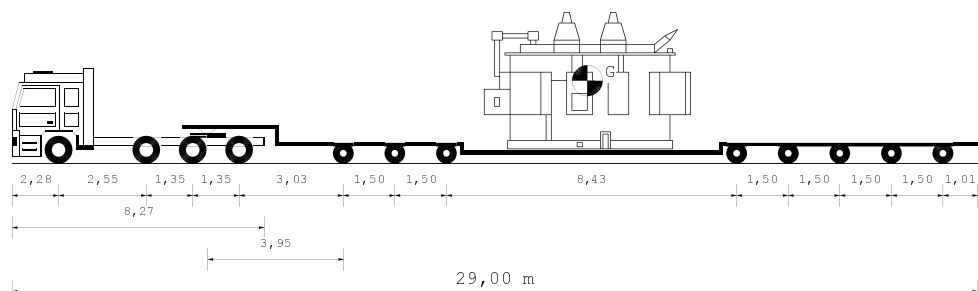

|  |      |      |       |       |       |       |       |       |       |       |
|--|------|------|-------|-------|-------|-------|-------|-------|-------|-------|
| Tipo asse                                | s    | s    | TSG   | TSG   | C8    | C8    | C8    | C8    | C8    | C8    |
| Ruote asse                               | 2    | 2    | 4     | 4     | 8     | 8     | 8     | 8     | 8     | 8     |
| Peso a vuoto [t]                         | 5,09 | 5,09 | 5,86  | 5,86  | 4,48  | 4,48  | 4,48  | 4,48  | 4,48  | 4,48  |
| Peso ammesso [t]                         | 9,00 | 8,00 | 16,00 | 16,00 | 21,00 | 21,00 | 21,00 | 21,00 | 21,00 | 21,00 |
| Press.spec.terreno [Kg/cm <sup>2</sup> ] | 7,08 | 6,67 | 5,00  | 5,00  | 3,24  | 3,24  | 3,24  | 3,24  | 3,24  | 3,24  |
| Peso totale asse [t]                     | 8,50 | 8,00 | 12,00 | 12,00 | 11,65 | 11,65 | 11,65 | 11,65 | 11,65 | 11,68 |

| Dati               | Trattore            | Semirimorchio |        |         |
|--------------------|---------------------|---------------|--------|---------|
| Tara               | t 14,430            | 43,300        |        |         |
| Peso Merce         | t                   | 76,000        |        |         |
| Peso su ralla      | t 26,070            |               |        |         |
| Portata utile      | t 30,975            | 145,300       |        |         |
| Peso tot.effett    | t 40,500            | 93,230        |        |         |
| Peso max potenz    | t 45,405            | 188,600       |        |         |
| Press.pneumat. bar | 8,0                 | 8,0           |        |         |
| Sup. Impronta      | cm <sup>2</sup> 600 | 450           |        |         |
|                    | Lungh. m            | Larg. m       | Alt. m | Peso t  |
| Conv. Carico       | 29,00               | 3,80          | 4,45   | 133,730 |
| Eccedenze          | 12,50               | 1,25          | 0,45   | 89,730  |

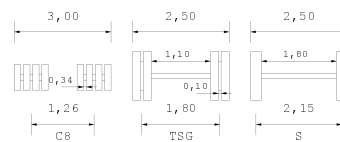
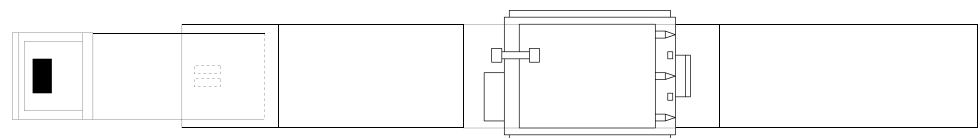

Descrizione carico : TRASFORMATORE

MARRAFFA SRL - UNIPERSONALE  
 Sede: Strada Reschio zona I. 135 D-E  
 41015 MARRA FRONCA (TA)  
 C.F. e P.IVA: 02388220739  
 Nr. Iscrizione ALBO: TA/7852898/B

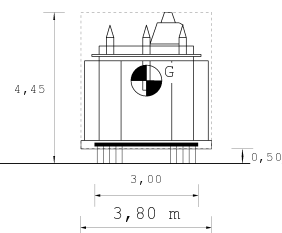
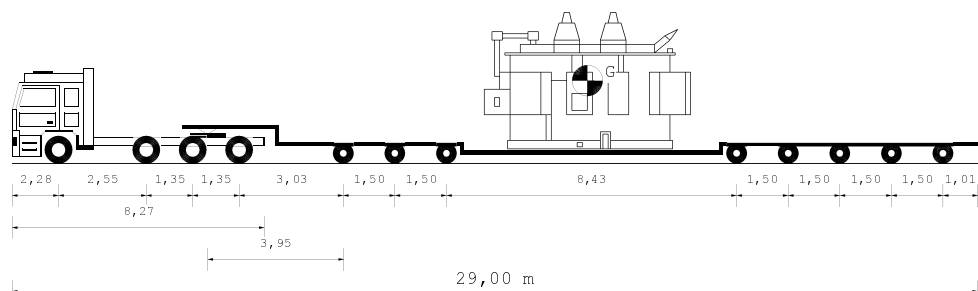

|  |      |      |       |       |       |       |       |       |       |       |
|--|------|------|-------|-------|-------|-------|-------|-------|-------|-------|
| Tipo asse                                | s    | s    | TSG   | TSG   | C8    | C8    | C8    | C8    | C8    | C8    |
| Ruote asse                               | 2    | 2    | 4     | 4     | 8     | 8     | 8     | 8     | 8     | 8     |
| Peso a vuoto [t]                         | 5,09 | 5,09 | 5,86  | 5,86  | 4,48  | 4,48  | 4,48  | 4,48  | 4,48  | 4,48  |
| Peso ammesso [t]                         | 9,00 | 8,00 | 16,00 | 16,00 | 21,00 | 21,00 | 21,00 | 21,00 | 21,00 | 21,00 |
| Press.spec.terreno [Kg/cm <sup>2</sup> ] | 7,08 | 6,67 | 5,00  | 5,00  | 3,24  | 3,24  | 3,24  | 3,24  | 3,24  | 3,24  |
| Peso totale asse [t]                     | 8,50 | 8,00 | 12,00 | 12,00 | 11,65 | 11,65 | 11,65 | 11,65 | 11,65 | 11,68 |

| Dati               | Trattore            | Semirimorchio |        |         |
|--------------------|---------------------|---------------|--------|---------|
| Tara               | t 14,430            | 43,300        |        |         |
| Peso Merce         | t                   | 76,000        |        |         |
| Peso su ralla      | t 26,070            |               |        |         |
| Portata utile      | t 30,975            | 145,300       |        |         |
| Peso tot.effett    | t 40,500            | 93,230        |        |         |
| Peso max potenz    | t 45,405            | 188,600       |        |         |
| Press.pneumat. bar | 8,0                 | 8,0           |        |         |
| Sup. Impronta      | cm <sup>2</sup> 600 | 450           |        |         |
|                    | Lungh. m            | Larg. m       | Alt. m | Peso t  |
| Conv. Carico       | 29,00               | 3,80          | 4,45   | 133,730 |
| Eccedenze          | 12,50               | 1,25          | 0,45   | 89,730  |

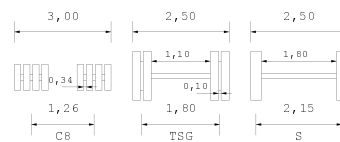
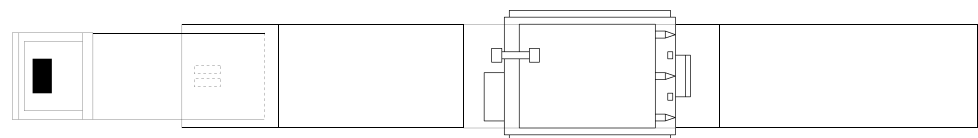

Descrizione carico : TRASFORMATORE

MARRAFFA SRL - UNIPERSONALE  
 Sede: Strada Reschio zona I. 135 D-E  
 41015 MARRAFFA (FRANCA (TA))  
 C.F. e P.IVA: 02388820739  
 Nr. Iscrizione ALBO: TA/7852898/B

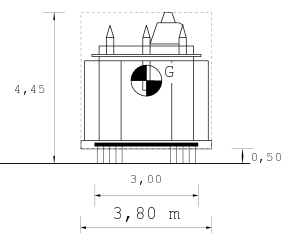
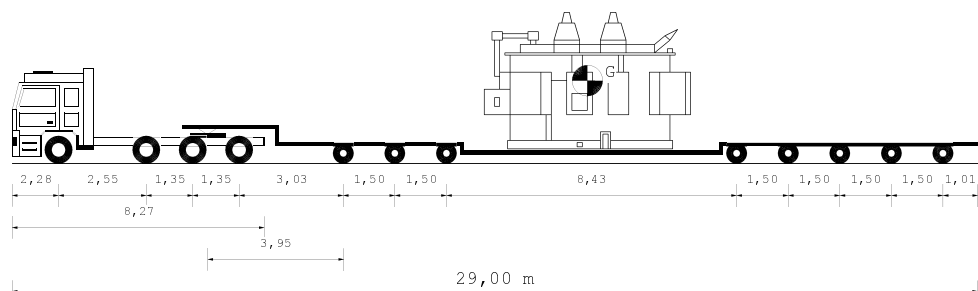

|  |      |      |       |       |       |       |       |       |       |       |
|--|------|------|-------|-------|-------|-------|-------|-------|-------|-------|
| Tipo asse                                | s    | s    | TSG   | TSG   | C8    | C8    | C8    | C8    | C8    | C8    |
| Ruote asse                               | 2    | 2    | 4     | 4     | 8     | 8     | 8     | 8     | 8     | 8     |
| Peso a vuoto [t]                         | 5,09 | 5,09 | 5,86  | 5,86  | 4,48  | 4,48  | 4,48  | 4,48  | 4,48  | 4,48  |
| Peso ammesso [t]                         | 9,00 | 8,00 | 16,00 | 16,00 | 21,00 | 21,00 | 21,00 | 21,00 | 21,00 | 21,00 |
| Press.spec.terreno [Kg/cm <sup>2</sup> ] | 7,08 | 6,67 | 5,00  | 5,00  | 3,24  | 3,24  | 3,24  | 3,24  | 3,24  | 3,24  |
| Peso totale asse [t]                     | 8,50 | 8,00 | 12,00 | 12,00 | 11,65 | 11,65 | 11,65 | 11,65 | 11,65 | 11,65 |

| Dati               | Trattore            | Semirimorchio |        |         |
|--------------------|---------------------|---------------|--------|---------|
| Tara               | t 14,430            | 43,300        |        |         |
| Peso Merce         | t                   | 76,000        |        |         |
| Peso su ralla      | t 26,070            |               |        |         |
| Portata utile      | t 30,975            | 145,300       |        |         |
| Peso tot.effett    | t 40,500            | 93,230        |        |         |
| Peso max potenz    | t 45,405            | 188,600       |        |         |
| Press.pneumat. bar | 8,0                 | 8,0           |        |         |
| Sup. Impronta      | cm <sup>2</sup> 600 | 450           |        |         |
|                    | Lungh. m            | Larg. m       | Alt. m | Peso t  |
| Conv. Carico       | 29,00               | 3,80          | 4,45   | 133,730 |
| Eccedenze          | 12,50               | 1,25          | 0,45   | 89,730  |

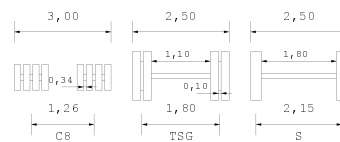
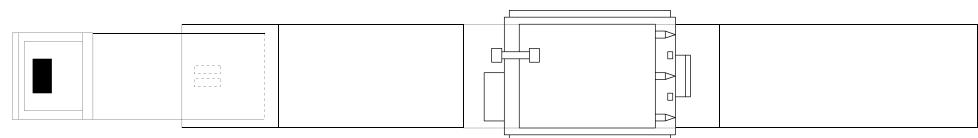

Descrizione carico : TRASFORMATORE

MARRAFFA SRL - UNIPERSONALE  
 Sede: Strada Riserva zona I. 135 D-E  
 48015 MARRA FRONCA (TA)  
 C.F. e P.IVA: 02388820739  
 Nr. Iscrizione ALBO: TA/7852898/B



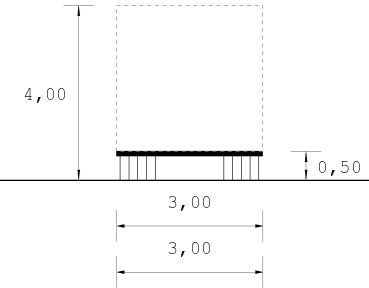
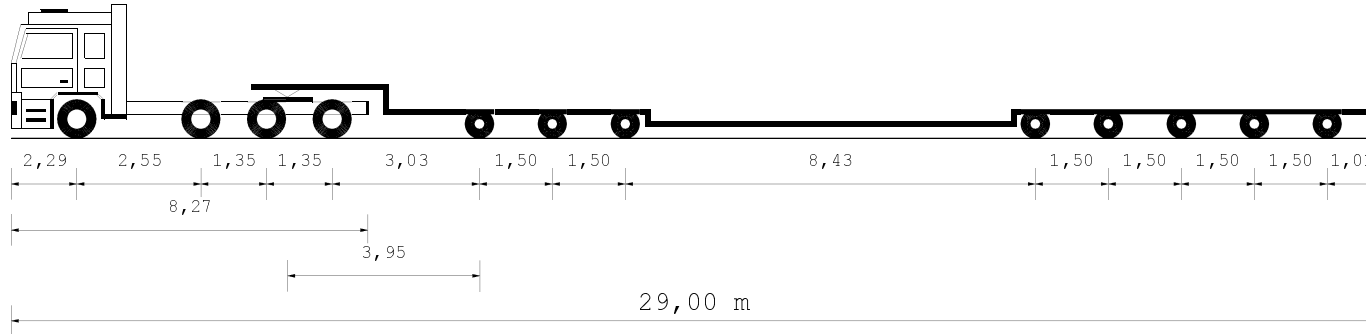

|  |      |      |       |       |       |       |       |       |       |       |       |       |
|--|------|------|-------|-------|-------|-------|-------|-------|-------|-------|-------|-------|
| Tipo asse                                | S    | S    | TSG   | TSG   | C8    | C8    | C8    | C8    | C8    | C8    | C8    | C8    |
| Ruote asse                               | 2    | 2    | 4     | 4     | 8     | 8     | 8     | 8     | 8     | 8     | 8     | 8     |
| Peso a vuoto [t]                         | 5,22 | 5,22 | 5,92  | 5,92  | 4,48  | 4,48  | 4,48  | 4,48  | 4,48  | 4,48  | 4,48  | 4,48  |
| Peso ammesso [t]                         | 9,00 | 8,00 | 15,30 | 15,30 | 21,00 | 21,00 | 21,00 | 21,00 | 21,00 | 21,00 | 21,00 | 21,00 |
| Press.spec.terreno [Kg/cm <sup>2</sup> ] | 3,33 | 3,33 | 2,08  | 2,08  | 1,39  | 1,39  | 1,39  | 1,39  | 1,39  | 1,39  | 1,39  | 1,38  |
| Peso totale asse [t]                     | 4,00 | 4,00 | 5,00  | 5,00  | 5,02  | 5,02  | 5,02  | 5,02  | 5,02  | 5,02  | 5,02  | 4,99  |

| Dati            |                 | Trattore | Semirimorchio |        |
|-----------------|-----------------|----------|---------------|--------|
| Tara            | t               | 14,825   | 43,300        |        |
| Peso Merce      | t               |          | 0,000         |        |
| Peso su ralla   | t               | 3,175    |               |        |
| Portata utile   | t               | 30,175   | 145,300       |        |
| Peso tot.effett | t               | 18,000   | 40,125        |        |
| Peso max potenz | t               | 45,000   | 188,600       |        |
| Press.pneumat.  | bar             | 8,0      | 8,0           |        |
| Sup.Impronta    | cm <sup>2</sup> | 600      | 450           |        |
|                 | Lungh. m        | Larg. m  | Alt. m        | Peso t |
| Conv. Carico    | 29,00           | 3,00     | 4,00          | 58,125 |
| Eccedenze       | 12,50           | 0,45     | 0,00          | 14,125 |

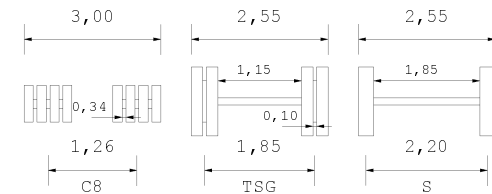
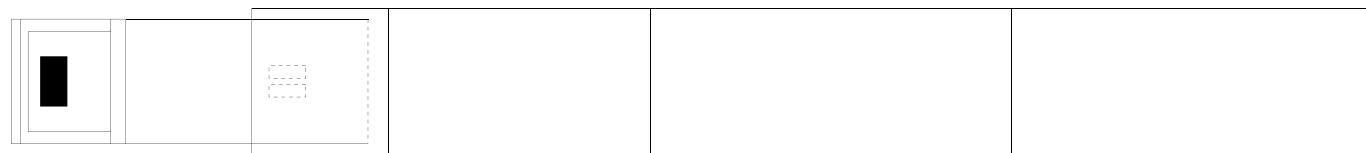

Descrizione carico : VUOTO

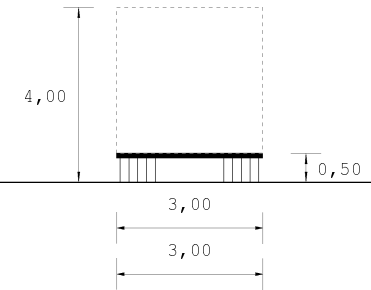
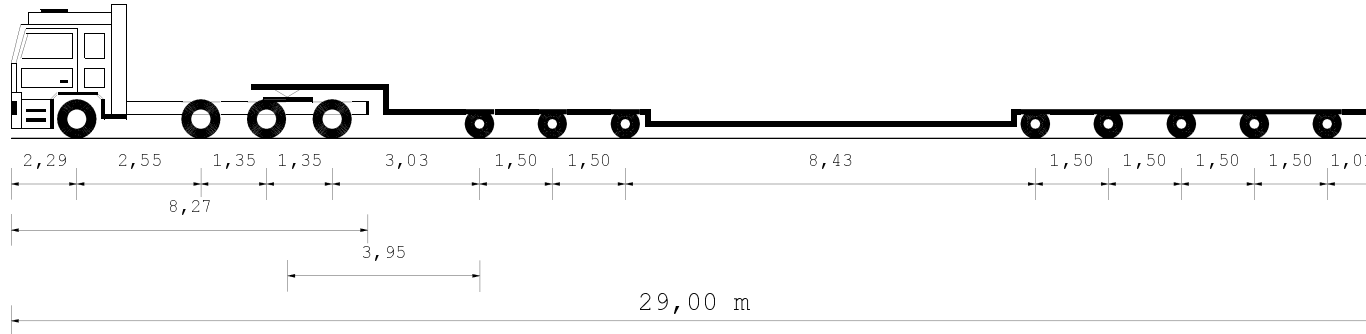

|  |      |      |       |       |       |       |       |       |       |       |       |       |
|--|------|------|-------|-------|-------|-------|-------|-------|-------|-------|-------|-------|
| Tipo asse                                | S    | S    | TSG   | TSG   | C8    | C8    | C8    | C8    | C8    | C8    | C8    | C8    |
| Ruote asse                               | 2    | 2    | 4     | 4     | 8     | 8     | 8     | 8     | 8     | 8     | 8     | 8     |
| Peso a vuoto [t]                         | 5,22 | 5,22 | 5,92  | 5,92  | 4,48  | 4,48  | 4,48  | 4,48  | 4,48  | 4,48  | 4,48  | 4,48  |
| Peso ammesso [t]                         | 9,00 | 8,00 | 15,30 | 15,30 | 21,00 | 21,00 | 21,00 | 21,00 | 21,00 | 21,00 | 21,00 | 21,00 |
| Press.spec.terreno [Kg/cm <sup>2</sup> ] | 3,33 | 3,33 | 2,08  | 2,08  | 1,39  | 1,39  | 1,39  | 1,39  | 1,39  | 1,39  | 1,39  | 1,38  |
| Peso totale asse [t]                     | 4,00 | 4,00 | 5,00  | 5,00  | 5,02  | 5,02  | 5,02  | 5,02  | 5,02  | 5,02  | 5,02  | 4,99  |

| Dati            |                 | Trattore | Semirimorchio |        |
|-----------------|-----------------|----------|---------------|--------|
| Tara            | t               | 14,825   | 43,300        |        |
| Peso Merce      | t               |          | 0,000         |        |
| Peso su ralla   | t               | 3,175    |               |        |
| Portata utile   | t               | 30,175   | 145,300       |        |
| Peso tot.effett | t               | 18,000   | 40,125        |        |
| Peso max potenz | t               | 45,000   | 188,600       |        |
| Press.pneumat.  | bar             | 8,0      | 8,0           |        |
| Sup.Impronta    | cm <sup>2</sup> | 600      | 450           |        |
|                 | Lungh. m        | Larg. m  | Alt. m        | Peso t |
| Conv. Carico    | 29,00           | 3,00     | 4,00          | 58,125 |
| Eccedenze       | 12,50           | 0,45     | 0,00          | 14,125 |

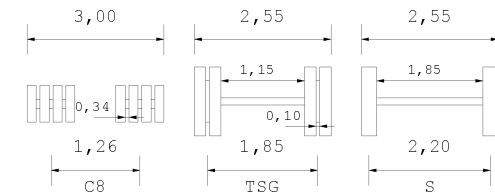
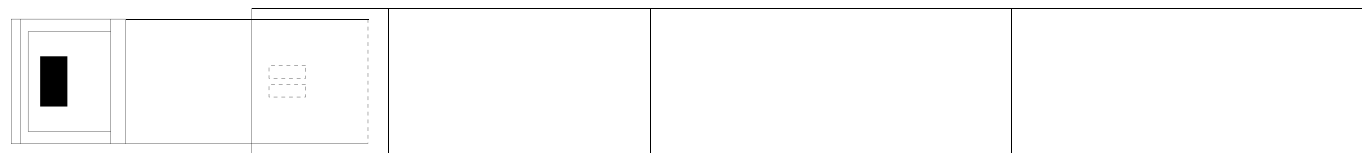

Descrizione carico : VUOTO

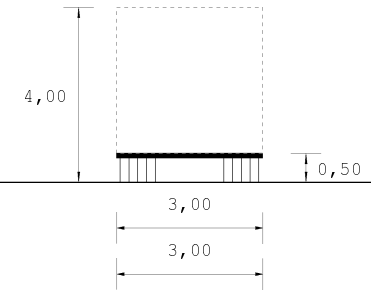
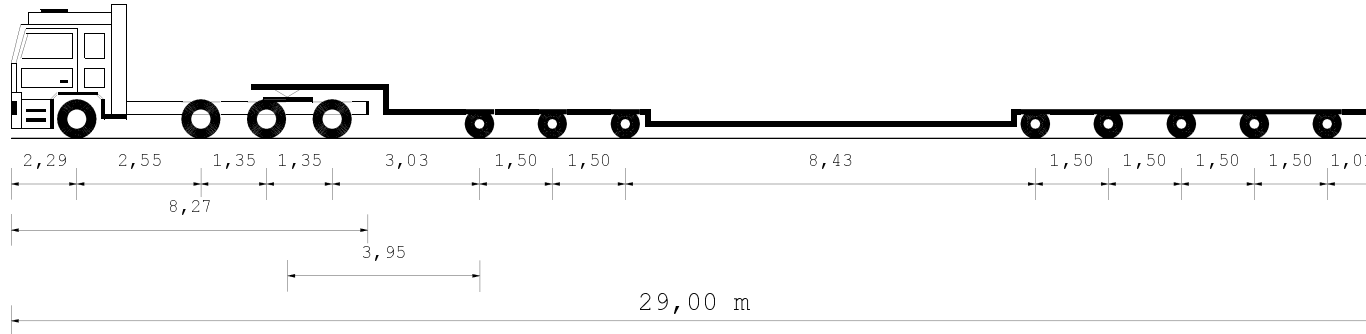

|  |      |      |       |       |       |       |       |       |       |       |       |       |
|--|------|------|-------|-------|-------|-------|-------|-------|-------|-------|-------|-------|
| Tipo asse                                | S    | S    | TSG   | TSG   | C8    | C8    | C8    | C8    | C8    | C8    | C8    | C8    |
| Ruote asse                               | 2    | 2    | 4     | 4     | 8     | 8     | 8     | 8     | 8     | 8     | 8     | 8     |
| Peso a vuoto [t]                         | 5,22 | 5,22 | 5,92  | 5,92  | 4,48  | 4,48  | 4,48  | 4,48  | 4,48  | 4,48  | 4,48  | 4,48  |
| Peso ammesso [t]                         | 9,00 | 8,00 | 15,30 | 15,30 | 21,00 | 21,00 | 21,00 | 21,00 | 21,00 | 21,00 | 21,00 | 21,00 |
| Press.spec.terreno [Kg/cm <sup>2</sup> ] | 3,33 | 3,33 | 2,08  | 2,08  | 1,39  | 1,39  | 1,39  | 1,39  | 1,39  | 1,39  | 1,39  | 1,38  |
| Peso totale asse [t]                     | 4,00 | 4,00 | 5,00  | 5,00  | 5,02  | 5,02  | 5,02  | 5,02  | 5,02  | 5,02  | 5,02  | 4,99  |

| Dati            |                 | Trattore | Semirimorchio |        |
|-----------------|-----------------|----------|---------------|--------|
| Tara            | t               | 14,825   | 43,300        |        |
| Peso Merce      | t               |          | 0,000         |        |
| Peso su ralla   | t               | 3,175    |               |        |
| Portata utile   | t               | 30,175   | 145,300       |        |
| Peso tot.effett | t               | 18,000   | 40,125        |        |
| Peso max potenz | t               | 45,000   | 188,600       |        |
| Press.pneumat.  | bar             | 8,0      | 8,0           |        |
| Sup.Impronta    | cm <sup>2</sup> | 600      | 450           |        |
|                 | Lungh. m        | Larg. m  | Alt. m        | Peso t |
| Conv. Carico    | 29,00           | 3,00     | 4,00          | 58,125 |
| Eccedenze       | 12,50           | 0,45     | 0,00          | 14,125 |

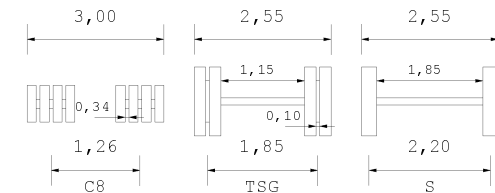
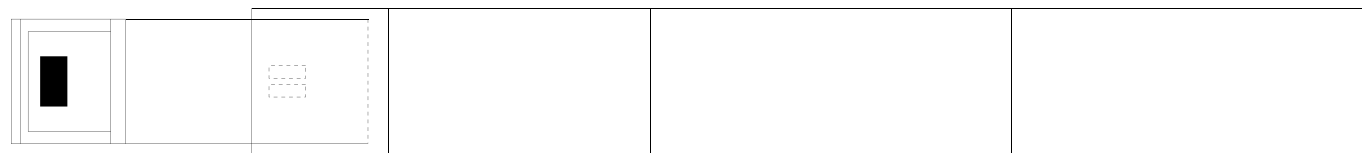

Descrizione carico : VUOTO

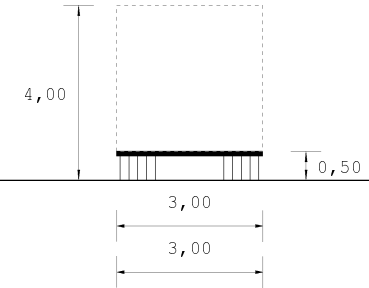
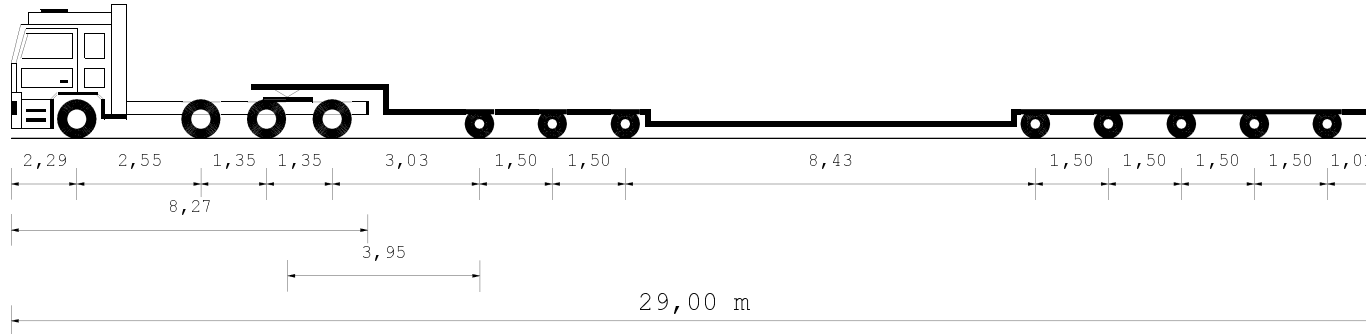

|  |      |      |       |       |       |       |       |       |       |       |       |       |
|--|------|------|-------|-------|-------|-------|-------|-------|-------|-------|-------|-------|
| Tipo asse                                | S    | S    | TSG   | TSG   | C8    | C8    | C8    | C8    | C8    | C8    | C8    | C8    |
| Ruote asse                               | 2    | 2    | 4     | 4     | 8     | 8     | 8     | 8     | 8     | 8     | 8     | 8     |
| Peso a vuoto [t]                         | 5,19 | 5,19 | 5,91  | 5,91  | 4,48  | 4,48  | 4,48  | 4,48  | 4,48  | 4,48  | 4,48  | 4,48  |
| Peso ammesso [t]                         | 9,00 | 8,00 | 15,30 | 15,30 | 21,00 | 21,00 | 21,00 | 21,00 | 21,00 | 21,00 | 21,00 | 21,00 |
| Press.spec.terreno [Kg/cm <sup>2</sup> ] | 3,33 | 3,33 | 2,08  | 2,08  | 1,39  | 1,39  | 1,39  | 1,39  | 1,39  | 1,39  | 1,39  | 1,40  |
| Peso totale asse [t]                     | 4,00 | 4,00 | 5,00  | 5,00  | 5,00  | 5,00  | 5,00  | 5,00  | 5,00  | 5,00  | 5,00  | 5,02  |

| Dati             |                 | Trattore | Semirimorchio |        |
|------------------|-----------------|----------|---------------|--------|
| Tara             | t               | 14,725   | 43,300        |        |
| Peso Merce       | t               |          | 0,000         |        |
| Peso su ralla    | t               | 3,275    |               |        |
| Portata utile    | t               | 30,175   | 145,300       |        |
| Peso tot. effett | t               | 18,000   | 40,025        |        |
| Peso max potenz  | t               | 44,900   | 188,600       |        |
| Press.pneumat.   | bar             | 8,0      | 8,0           |        |
| Sup.Impronta     | cm <sup>2</sup> | 600      | 450           |        |
|                  | Lungh. m        | Larg. m  | Alt. m        | Peso t |
| Conv. Carico     | 29,00           | 3,00     | 4,00          | 58,025 |
| Eccedenze        | 12,50           | 0,45     | 0,00          | 14,025 |

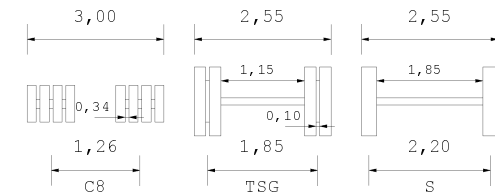
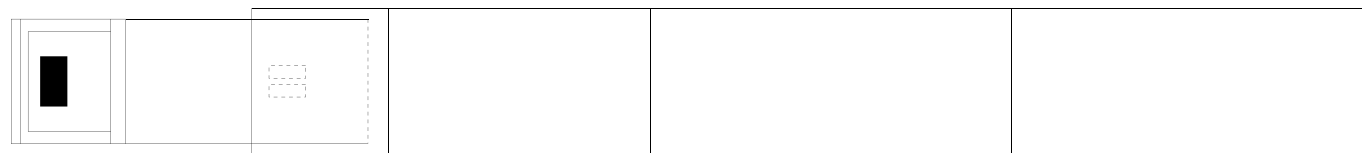

Descrizione carico : VUOTO

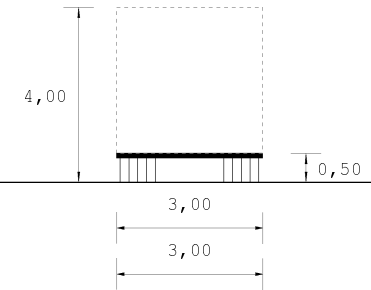
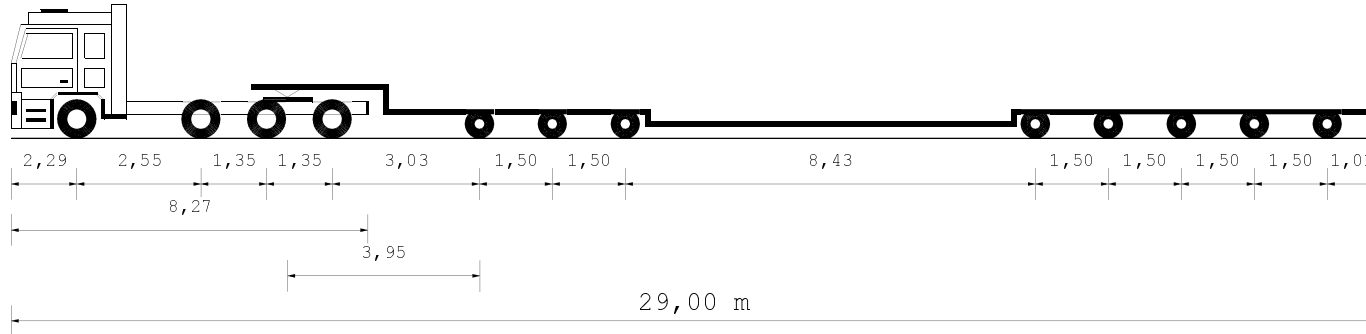

|  |      |      |       |       |       |       |       |       |       |       |       |       |
|--|------|------|-------|-------|-------|-------|-------|-------|-------|-------|-------|-------|
| Tipo asse                                | S    | S    | TSG   | TSG   | C8    | C8    | C8    | C8    | C8    | C8    | C8    | C8    |
| Ruote asse                               | 2    | 2    | 4     | 4     | 8     | 8     | 8     | 8     | 8     | 8     | 8     | 8     |
| Peso a vuoto [t]                         | 5,19 | 5,19 | 5,91  | 5,91  | 4,48  | 4,48  | 4,48  | 4,48  | 4,48  | 4,48  | 4,48  | 4,48  |
| Peso ammesso [t]                         | 9,00 | 8,00 | 15,30 | 15,30 | 21,00 | 21,00 | 21,00 | 21,00 | 21,00 | 21,00 | 21,00 | 21,00 |
| Press.spec.terreno [Kg/cm <sup>2</sup> ] | 3,33 | 3,33 | 2,08  | 2,08  | 1,39  | 1,39  | 1,39  | 1,39  | 1,39  | 1,39  | 1,39  | 1,40  |
| Peso totale asse [t]                     | 4,00 | 4,00 | 5,00  | 5,00  | 5,00  | 5,00  | 5,00  | 5,00  | 5,00  | 5,00  | 5,00  | 5,02  |

| Dati            |                 | Trattore | Semirimorchio |        |
|-----------------|-----------------|----------|---------------|--------|
| Tara            | t               | 14,725   | 43,300        |        |
| Peso Merce      | t               |          | 0,000         |        |
| Peso su ralla   | t               | 3,275    |               |        |
| Portata utile   | t               | 30,175   | 145,300       |        |
| Peso tot.effett | t               | 18,000   | 40,025        |        |
| Peso max potenz | t               | 44,900   | 188,600       |        |
| Press.pneumat.  | bar             | 8,0      | 8,0           |        |
| Sup.Impronta    | cm <sup>2</sup> | 600      | 450           |        |
|                 | Lungh. m        | Larg. m  | Alt. m        | Peso t |
| Conv. Carico    | 29,00           | 3,00     | 4,00          | 58,025 |
| Eccedenze       | 12,50           | 0,45     | 0,00          | 14,025 |

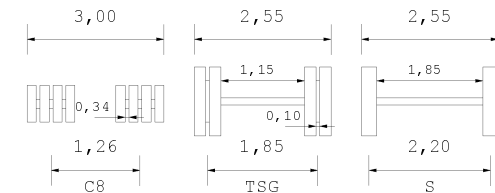
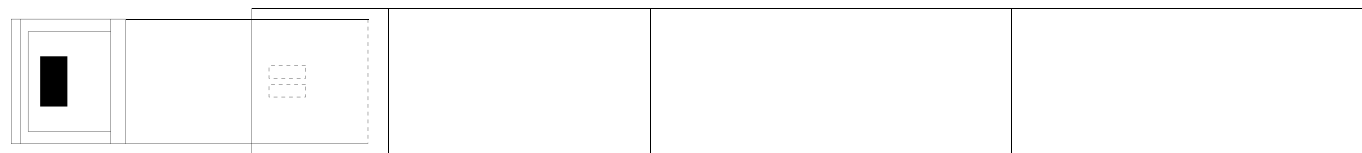

Descrizione carico : VUOTO

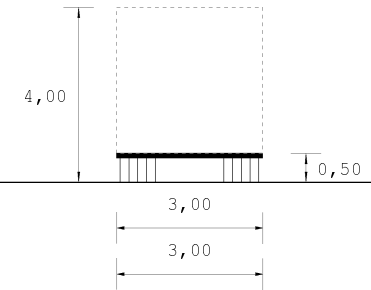
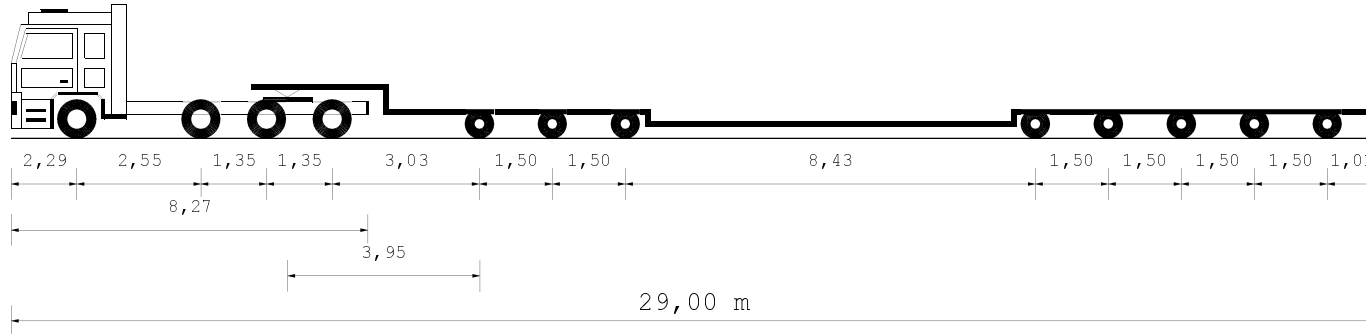

|  |      |      |       |       |       |       |       |       |       |       |       |       |
|--|------|------|-------|-------|-------|-------|-------|-------|-------|-------|-------|-------|
| Tipo asse                                | S    | S    | TSG   | TSG   | C8    | C8    | C8    | C8    | C8    | C8    | C8    | C8    |
| Ruote asse                               | 2    | 2    | 4     | 4     | 8     | 8     | 8     | 8     | 8     | 8     | 8     | 8     |
| Peso a vuoto [t]                         | 5,19 | 5,19 | 5,91  | 5,91  | 4,48  | 4,48  | 4,48  | 4,48  | 4,48  | 4,48  | 4,48  | 4,48  |
| Peso ammesso [t]                         | 9,00 | 8,00 | 15,30 | 15,30 | 21,00 | 21,00 | 21,00 | 21,00 | 21,00 | 21,00 | 21,00 | 21,00 |
| Press.spec.terreno [Kg/cm <sup>2</sup> ] | 3,33 | 3,33 | 2,08  | 2,08  | 1,39  | 1,39  | 1,39  | 1,39  | 1,39  | 1,39  | 1,39  | 1,40  |
| Peso totale asse [t]                     | 4,00 | 4,00 | 5,00  | 5,00  | 5,00  | 5,00  | 5,00  | 5,00  | 5,00  | 5,00  | 5,00  | 5,02  |

| Dati            |                 | Trattore | Semirimorchio |        |
|-----------------|-----------------|----------|---------------|--------|
| Tara            | t               | 14,725   | 43,300        |        |
| Peso Merce      | t               |          | 0,000         |        |
| Peso su ralla   | t               | 3,275    |               |        |
| Portata utile   | t               | 30,175   | 145,300       |        |
| Peso tot.effett | t               | 18,000   | 40,025        |        |
| Peso max potenz | t               | 44,900   | 188,600       |        |
| Press.pneumat.  | bar             | 8,0      | 8,0           |        |
| Sup.Impronta    | cm <sup>2</sup> | 600      | 450           |        |
|                 | Lungh. m        | Larg. m  | Alt. m        | Peso t |
| Conv. Carico    | 29,00           | 3,00     | 4,00          | 58,025 |
| Eccedenze       | 12,50           | 0,45     | 0,00          | 14,025 |

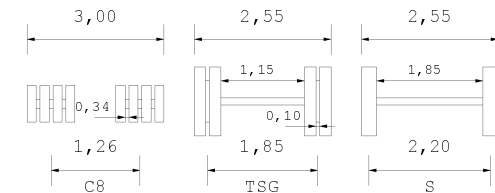
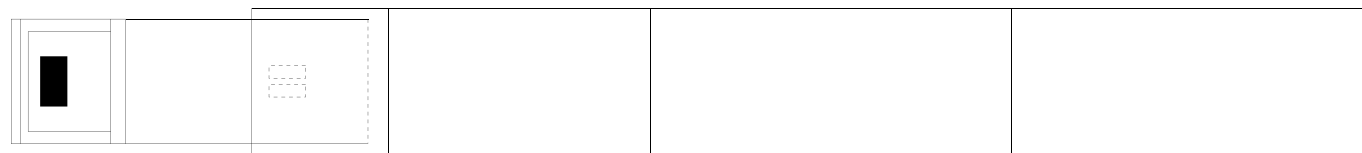

Descrizione carico : VUOTO

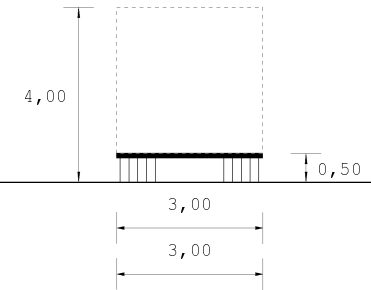
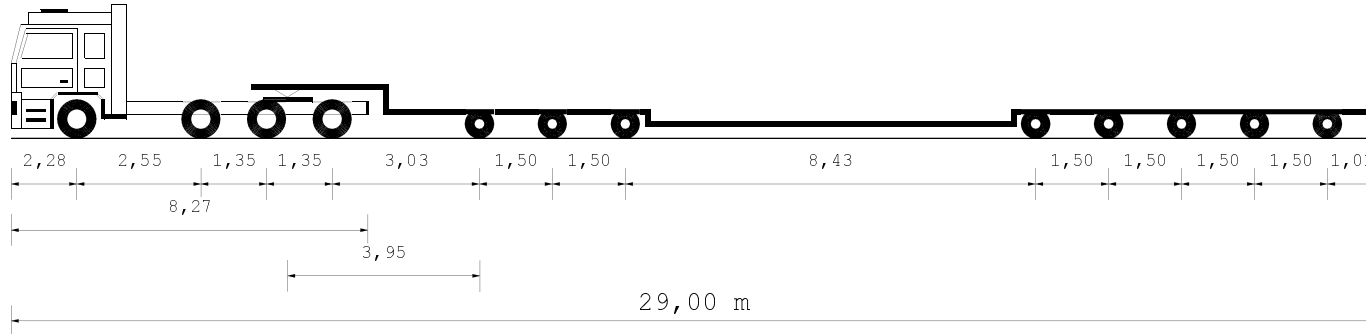

|  |      |      |       |       |       |       |       |       |       |       |       |       |
|--|------|------|-------|-------|-------|-------|-------|-------|-------|-------|-------|-------|
| Tipo asse                                | S    | S    | TSG   | TSG   | C8    | C8    | C8    | C8    | C8    | C8    | C8    | C8    |
| Ruote asse                               | 2    | 2    | 4     | 4     | 8     | 8     | 8     | 8     | 8     | 8     | 8     | 8     |
| Peso a vuoto [t]                         | 4,00 | 4,00 | 5,00  | 5,00  | 4,99  | 4,99  | 4,99  | 4,99  | 4,99  | 4,99  | 4,99  | 5,00  |
| Peso ammesso [t]                         | 8,50 | 8,50 | 16,00 | 16,00 | 21,00 | 21,00 | 21,00 | 21,00 | 21,00 | 21,00 | 21,00 | 21,00 |
| Press.spec.terreno [Kg/cm <sup>2</sup> ] | 3,33 | 3,33 | 2,08  | 2,08  | 1,39  | 1,39  | 1,39  | 1,39  | 1,39  | 1,39  | 1,39  | 1,39  |
| Peso totale asse [t]                     | 4,00 | 4,00 | 5,00  | 5,00  | 4,99  | 4,99  | 4,99  | 4,99  | 4,99  | 4,99  | 4,99  | 5,00  |

| Dati            |                 | Trattore | Semirimorchio |        |
|-----------------|-----------------|----------|---------------|--------|
| Tara            | t               | 14,625   | 43,300        |        |
| Peso Merce      | t               |          | 0,000         |        |
| Peso su ralla   | t               | 3,375    |               |        |
| Portata utile   | t               | 33,375   | 145,300       |        |
| Peso tot.effett | t               | 18,000   | 39,925        |        |
| Peso max potenz | t               | 48,000   | 188,600       |        |
| Press.pneumat.  | bar             | 8,0      | 8,0           |        |
| Sup.Impronta    | cm <sup>2</sup> | 600      | 450           |        |
|                 | Lungh. m        | Larg. m  | Alt. m        | Peso t |
| Conv. Carico    | 29,00           | 3,00     | 4,00          | 57,925 |
| Eccedenze       | 12,50           | 0,45     | 0,00          | 13,925 |

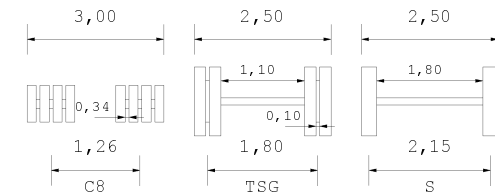
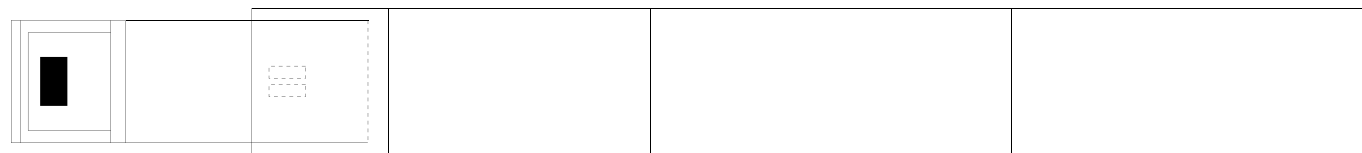

Descrizione carico : VUOTO

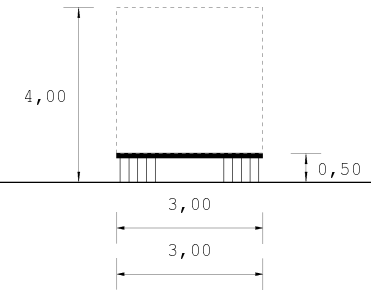
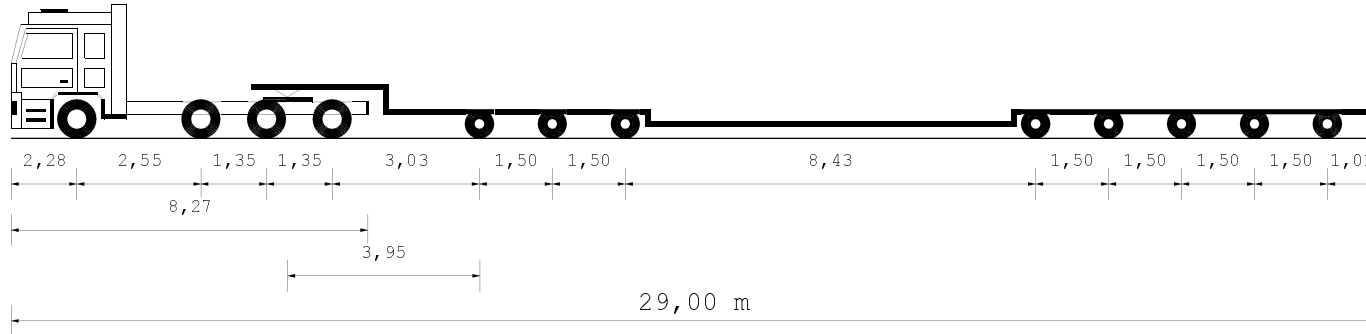

|  |      |      |       |       |       |       |       |       |       |       |       |       |
|--|------|------|-------|-------|-------|-------|-------|-------|-------|-------|-------|-------|
| Tipo asse                                | S    | S    | TSG   | TSG   | C8    | C8    | C8    | C8    | C8    | C8    | C8    | C8    |
| Ruote asse                               | 2    | 2    | 4     | 4     | 8     | 8     | 8     | 8     | 8     | 8     | 8     | 8     |
| Peso a vuoto [t]                         | 4,00 | 4,00 | 5,00  | 5,00  | 4,99  | 4,99  | 4,99  | 4,99  | 4,99  | 4,99  | 4,99  | 5,00  |
| Peso ammesso [t]                         | 8,50 | 8,50 | 16,00 | 16,00 | 21,00 | 21,00 | 21,00 | 21,00 | 21,00 | 21,00 | 21,00 | 21,00 |
| Press.spec.terreno [Kg/cm <sup>2</sup> ] | 3,33 | 3,33 | 2,08  | 2,08  | 1,39  | 1,39  | 1,39  | 1,39  | 1,39  | 1,39  | 1,39  | 1,39  |
| Peso totale asse [t]                     | 4,00 | 4,00 | 5,00  | 5,00  | 4,99  | 4,99  | 4,99  | 4,99  | 4,99  | 4,99  | 4,99  | 5,00  |

| Dati            |                 | Trattore | Semirimorchio |        |
|-----------------|-----------------|----------|---------------|--------|
| Tara            | t               | 14,625   | 43,300        |        |
| Peso Merce      | t               |          | 0,000         |        |
| Peso su ralla   | t               | 3,375    |               |        |
| Portata utile   | t               | 33,375   | 145,300       |        |
| Peso tot.effett | t               | 18,000   | 39,925        |        |
| Peso max potenz | t               | 48,000   | 188,600       |        |
| Press.pneumat.  | bar             | 8,0      | 8,0           |        |
| Sup.Impronta    | cm <sup>2</sup> | 600      | 450           |        |
|                 | Lungh. m        | Larg. m  | Alt. m        | Peso t |
| Conv. Carico    | 29,00           | 3,00     | 4,00          | 57,925 |
| Eccedenze       | 12,50           | 0,45     | 0,00          | 13,925 |

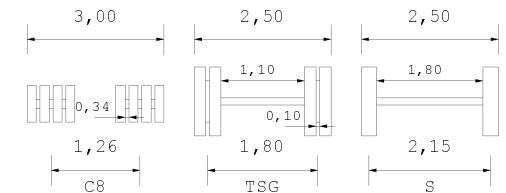
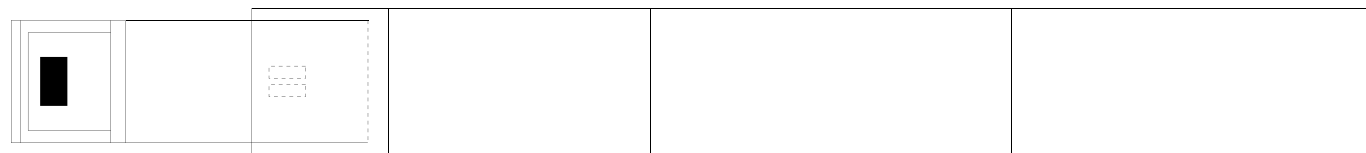

Descrizione carico : VUOTO



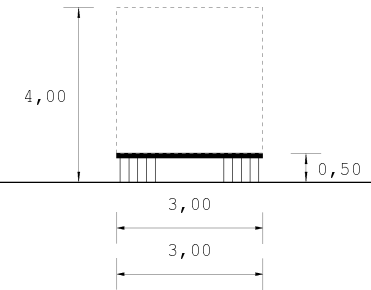
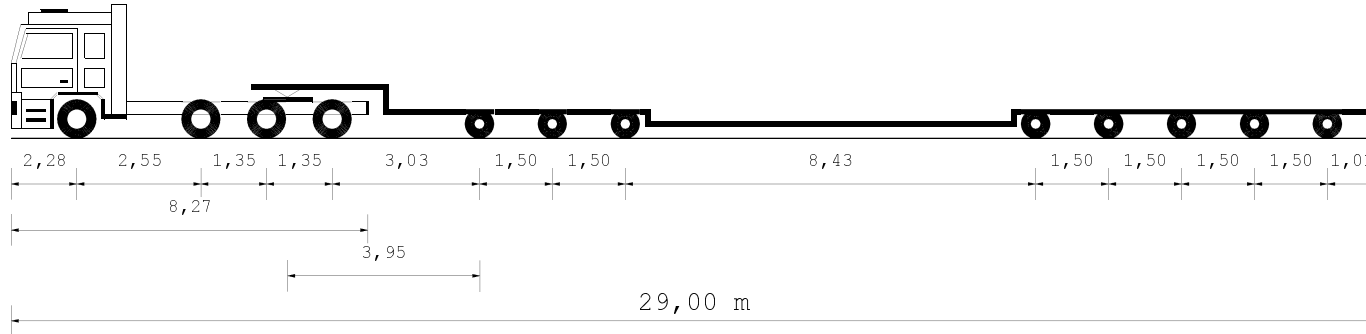

|  |      |      |       |       |       |       |       |       |       |       |       |       |
|--|------|------|-------|-------|-------|-------|-------|-------|-------|-------|-------|-------|
| Tipo asse                                | S    | S    | TSG   | TSG   | C8    | C8    | C8    | C8    | C8    | C8    | C8    | C8    |
| Ruote asse                               | 2    | 2    | 4     | 4     | 8     | 8     | 8     | 8     | 8     | 8     | 8     | 8     |
| Peso a vuoto [t]                         | 4,00 | 4,00 | 5,00  | 5,00  | 4,99  | 4,99  | 4,99  | 4,99  | 4,99  | 4,99  | 4,99  | 5,00  |
| Peso ammesso [t]                         | 8,50 | 8,50 | 16,00 | 16,00 | 21,00 | 21,00 | 21,00 | 21,00 | 21,00 | 21,00 | 21,00 | 21,00 |
| Press.spec.terreno [Kg/cm <sup>2</sup> ] | 3,33 | 3,33 | 2,08  | 2,08  | 1,39  | 1,39  | 1,39  | 1,39  | 1,39  | 1,39  | 1,39  | 1,39  |
| Peso totale asse [t]                     | 4,00 | 4,00 | 5,00  | 5,00  | 4,99  | 4,99  | 4,99  | 4,99  | 4,99  | 4,99  | 4,99  | 5,00  |

| Dati            |                 | Trattore | Semirimorchio |        |
|-----------------|-----------------|----------|---------------|--------|
| Tara            | t               | 14,625   | 43,300        |        |
| Peso Merce      | t               |          | 0,000         |        |
| Peso su ralla   | t               | 3,375    |               |        |
| Portata utile   | t               | 33,375   | 145,300       |        |
| Peso tot.effett | t               | 18,000   | 39,925        |        |
| Peso max potenz | t               | 48,000   | 188,600       |        |
| Press.pneumat.  | bar             | 8,0      | 8,0           |        |
| Sup.Impronta    | cm <sup>2</sup> | 600      | 450           |        |
|                 | Lungh. m        | Larg. m  | Alt. m        | Peso t |
| Conv. Carico    | 29,00           | 3,00     | 4,00          | 57,925 |
| Eccedenze       | 12,50           | 0,45     | 0,00          | 13,925 |

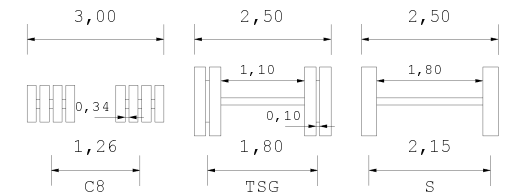
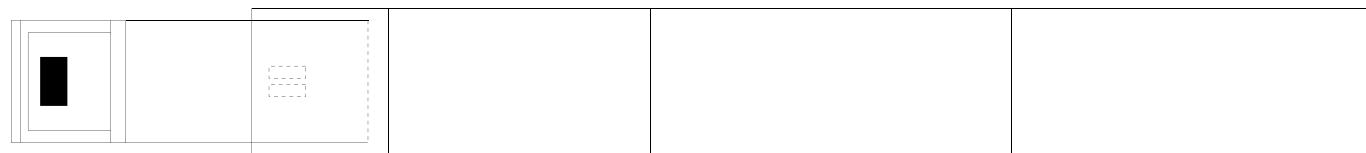

Descrizione carico : VUOTO

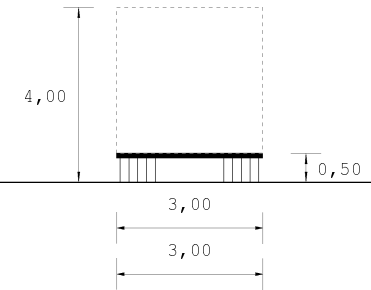
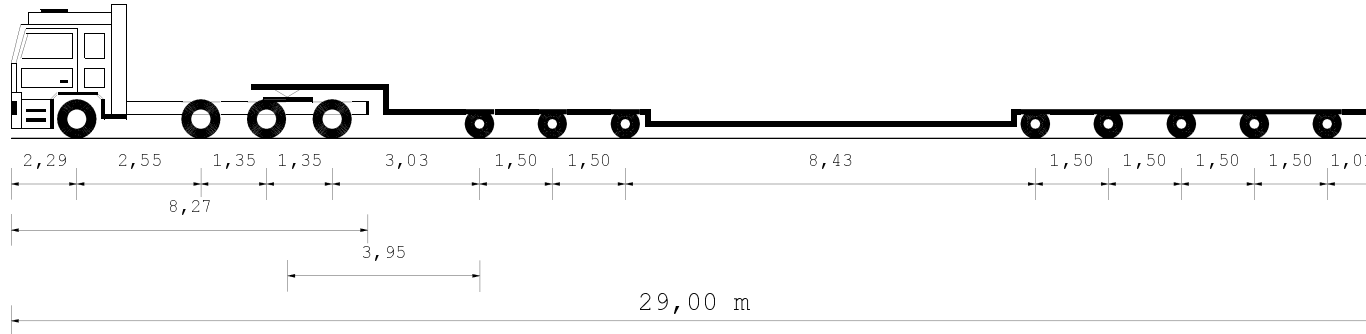

|  |      |      |       |       |       |       |       |       |       |       |       |       |
|--|------|------|-------|-------|-------|-------|-------|-------|-------|-------|-------|-------|
| Tipo asse                                | S    | S    | TSG   | TSG   | C8    | C8    | C8    | C8    | C8    | C8    | C8    | C8    |
| Ruote asse                               | 2    | 2    | 4     | 4     | 8     | 8     | 8     | 8     | 8     | 8     | 8     | 8     |
| Peso a vuoto [t]                         | 5,16 | 5,16 | 5,89  | 5,89  | 4,48  | 4,48  | 4,48  | 4,48  | 4,48  | 4,48  | 4,48  | 4,48  |
| Peso ammesso [t]                         | 8,50 | 8,50 | 16,00 | 16,00 | 21,00 | 21,00 | 21,00 | 21,00 | 21,00 | 21,00 | 21,00 | 21,00 |
| Press.spec.terreno [Kg/cm <sup>2</sup> ] | 3,33 | 3,33 | 2,08  | 2,08  | 1,39  | 1,39  | 1,39  | 1,39  | 1,39  | 1,39  | 1,39  | 1,39  |
| Peso totale asse [t]                     | 4,00 | 4,00 | 5,00  | 5,00  | 4,99  | 4,99  | 4,99  | 4,99  | 4,99  | 4,99  | 4,99  | 4,99  |

| Dati            |                 | Trattore | Semirimorchio |        |
|-----------------|-----------------|----------|---------------|--------|
| Tara            | t               | 14,625   | 43,300        |        |
| Peso Merce      | t               |          | 0,000         |        |
| Peso su ralla   | t               | 3,375    |               |        |
| Portata utile   | t               | 33,375   | 145,300       |        |
| Peso tot.effett | t               | 18,000   | 39,925        |        |
| Peso max potenz | t               | 48,000   | 188,600       |        |
| Press.pneumat.  | bar             | 8,0      | 8,0           |        |
| Sup.Impronta    | cm <sup>2</sup> | 600      | 450           |        |
|                 | Lungh. m        | Larg. m  | Alt. m        | Peso t |
| Conv. Carico    | 29,00           | 3,00     | 4,00          | 57,925 |
| Eccedenze       | 12,50           | 0,45     | 0,00          | 13,925 |

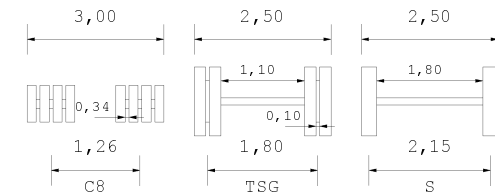
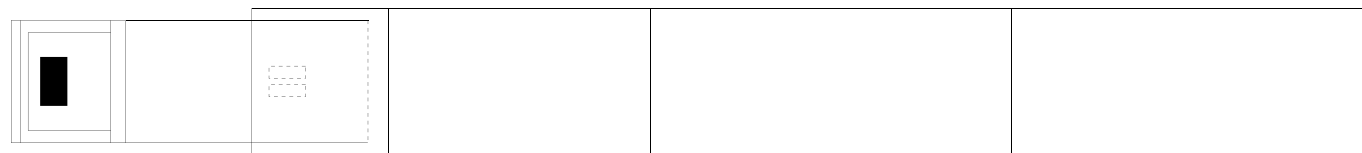

Descrizione carico : VUOTO

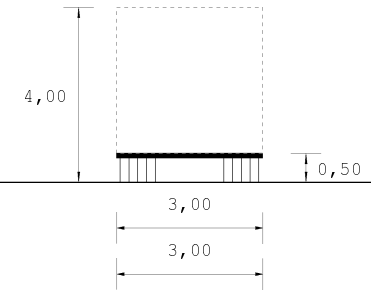
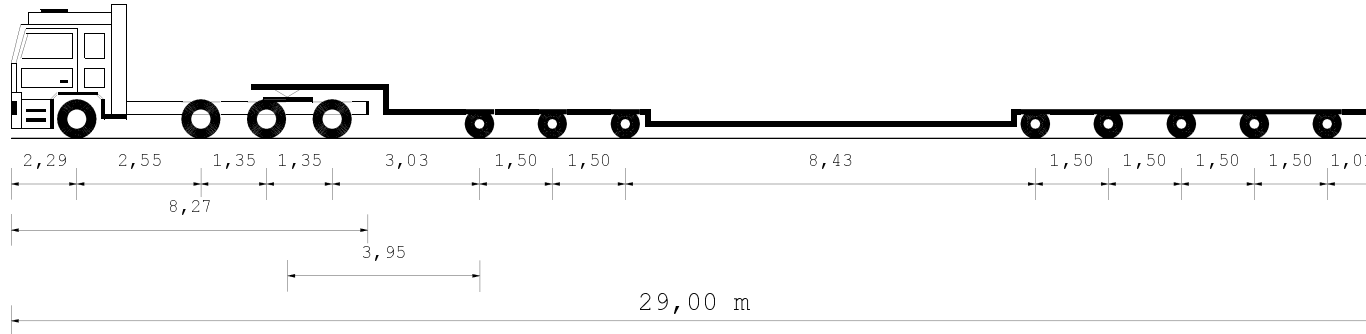

|  |      |      |       |       |       |       |       |       |       |       |       |       |
|--|------|------|-------|-------|-------|-------|-------|-------|-------|-------|-------|-------|
| Tipo asse                                | S    | S    | TSG   | TSG   | C8    | C8    | C8    | C8    | C8    | C8    | C8    | C8    |
| Ruote asse                               | 2    | 2    | 4     | 4     | 8     | 8     | 8     | 8     | 8     | 8     | 8     | 8     |
| Peso a vuoto [t]                         | 5,16 | 5,16 | 5,89  | 5,89  | 4,48  | 4,48  | 4,48  | 4,48  | 4,48  | 4,48  | 4,48  | 4,48  |
| Peso ammesso [t]                         | 8,50 | 8,50 | 16,00 | 16,00 | 21,00 | 21,00 | 21,00 | 21,00 | 21,00 | 21,00 | 21,00 | 21,00 |
| Press.spec.terreno [Kg/cm <sup>2</sup> ] | 3,33 | 3,33 | 2,08  | 2,08  | 1,39  | 1,39  | 1,39  | 1,39  | 1,39  | 1,39  | 1,39  | 1,39  |
| Peso totale asse [t]                     | 4,00 | 4,00 | 5,00  | 5,00  | 4,99  | 4,99  | 4,99  | 4,99  | 4,99  | 4,99  | 4,99  | 4,99  |

| Dati            |                 | Trattore | Semirimorchio |        |
|-----------------|-----------------|----------|---------------|--------|
| Tara            | t               | 14,625   | 43,300        |        |
| Peso Merce      | t               |          | 0,000         |        |
| Peso su ralla   | t               | 3,375    |               |        |
| Portata utile   | t               | 33,375   | 145,300       |        |
| Peso tot.effett | t               | 18,000   | 39,925        |        |
| Peso max potenz | t               | 48,000   | 188,600       |        |
| Press.pneumat.  | bar             | 8,0      | 8,0           |        |
| Sup.Impronta    | cm <sup>2</sup> | 600      | 450           |        |
|                 | Lungh. m        | Larg. m  | Alt. m        | Peso t |
| Conv. Carico    | 29,00           | 3,00     | 4,00          | 57,925 |
| Eccedenze       | 12,50           | 0,45     | 0,00          | 13,925 |

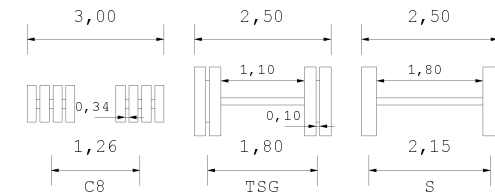
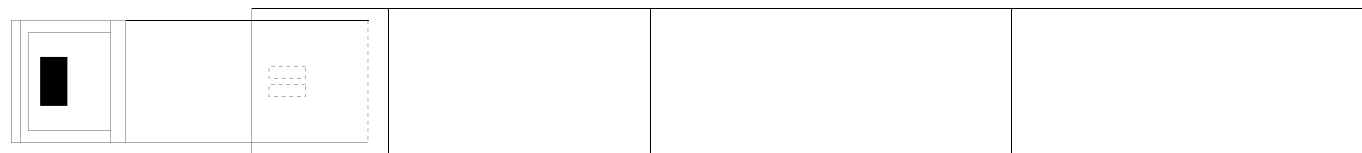

Descrizione carico : VUOTO

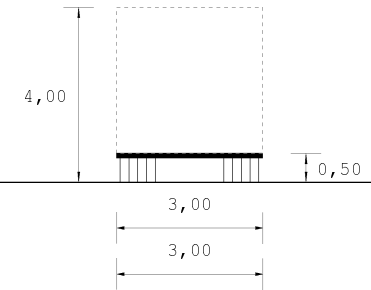
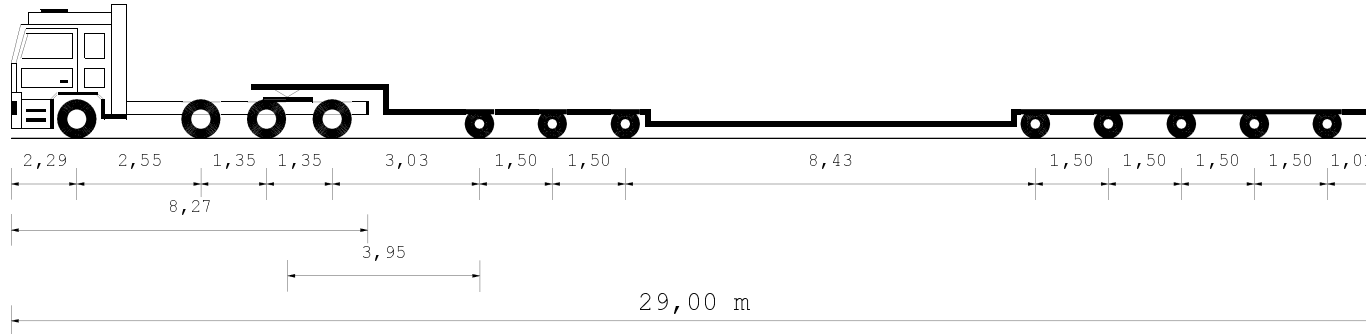

|  |      |      |       |       |       |       |       |       |       |       |       |       |
|--|------|------|-------|-------|-------|-------|-------|-------|-------|-------|-------|-------|
| Tipo asse                                | S    | S    | TSG   | TSG   | C8    | C8    | C8    | C8    | C8    | C8    | C8    | C8    |
| Ruote asse                               | 2    | 2    | 4     | 4     | 8     | 8     | 8     | 8     | 8     | 8     | 8     | 8     |
| Peso a vuoto [t]                         | 5,16 | 5,16 | 5,89  | 5,89  | 4,48  | 4,48  | 4,48  | 4,48  | 4,48  | 4,48  | 4,48  | 4,48  |
| Peso ammesso [t]                         | 8,50 | 8,50 | 16,00 | 16,00 | 21,00 | 21,00 | 21,00 | 21,00 | 21,00 | 21,00 | 21,00 | 21,00 |
| Press.spec.terreno [Kg/cm <sup>2</sup> ] | 3,33 | 3,33 | 2,08  | 2,08  | 1,39  | 1,39  | 1,39  | 1,39  | 1,39  | 1,39  | 1,39  | 1,39  |
| Peso totale asse [t]                     | 4,00 | 4,00 | 5,00  | 5,00  | 4,99  | 4,99  | 4,99  | 4,99  | 4,99  | 4,99  | 4,99  | 4,99  |

| Dati            |                 | Trattore | Semirimorchio |        |
|-----------------|-----------------|----------|---------------|--------|
| Tara            | t               | 14,625   | 43,300        |        |
| Peso Merce      | t               |          | 0,000         |        |
| Peso su ralla   | t               | 3,375    |               |        |
| Portata utile   | t               | 33,375   | 145,300       |        |
| Peso tot.effett | t               | 18,000   | 39,925        |        |
| Peso max potenz | t               | 48,000   | 188,600       |        |
| Press.pneumat.  | bar             | 8,0      | 8,0           |        |
| Sup.Impronta    | cm <sup>2</sup> | 600      | 450           |        |
|                 | Lungh. m        | Larg. m  | Alt. m        | Peso t |
| Conv. Carico    | 29,00           | 3,00     | 4,00          | 57,925 |
| Eccedenze       | 12,50           | 0,45     | 0,00          | 13,925 |

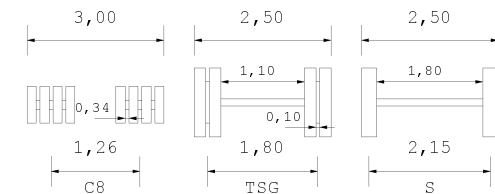
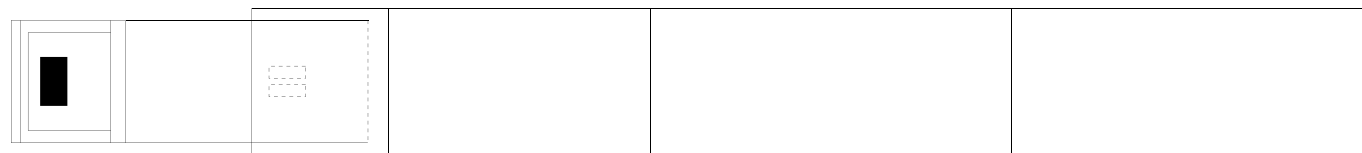

Descrizione carico : VUOTO

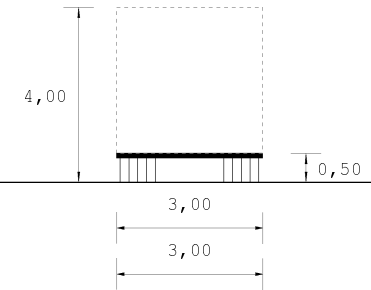
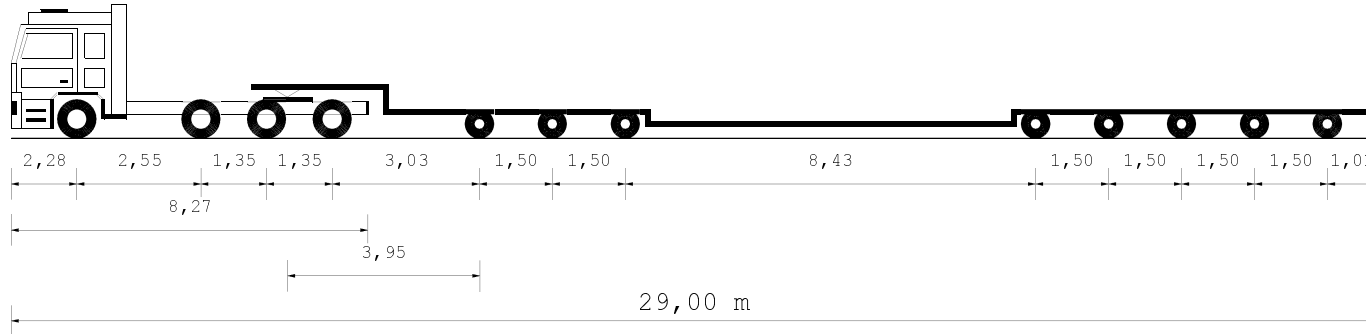

|  |      |      |       |       |       |       |       |       |       |       |       |       |
|--|------|------|-------|-------|-------|-------|-------|-------|-------|-------|-------|-------|
| Tipo asse                                | S    | S    | TSG   | TSG   | C8    | C8    | C8    | C8    | C8    | C8    | C8    | C8    |
| Ruote asse                               | 2    | 2    | 4     | 4     | 8     | 8     | 8     | 8     | 8     | 8     | 8     | 8     |
| Peso a vuoto [t]                         | 5,09 | 5,09 | 5,86  | 5,86  | 4,48  | 4,48  | 4,48  | 4,48  | 4,48  | 4,48  | 4,48  | 4,48  |
| Peso ammesso [t]                         | 9,00 | 8,00 | 16,00 | 16,00 | 21,00 | 21,00 | 21,00 | 21,00 | 21,00 | 21,00 | 21,00 | 21,00 |
| Press.spec.terreno [Kg/cm <sup>2</sup> ] | 3,33 | 3,33 | 2,08  | 2,08  | 1,38  | 1,38  | 1,38  | 1,38  | 1,38  | 1,38  | 1,38  | 1,37  |
| Peso totale asse [t]                     | 4,00 | 4,00 | 5,00  | 5,00  | 4,97  | 4,97  | 4,97  | 4,97  | 4,97  | 4,97  | 4,97  | 4,94  |

| Dati            |                 | Trattore | Semirimorchio |        |
|-----------------|-----------------|----------|---------------|--------|
| Tara            | t               | 14,430   | 43,300        |        |
| Peso Merce      | t               |          | 0,000         |        |
| Peso su ralla   | t               | 3,570    |               |        |
| Portata utile   | t               | 30,975   | 145,300       |        |
| Peso tot.effett | t               | 18,000   | 39,730        |        |
| Peso max potenz | t               | 45,405   | 188,600       |        |
| Press.pneumat.  | bar             | 8,0      | 8,0           |        |
| Sup.Impronta    | cm <sup>2</sup> | 600      | 450           |        |
|                 | Lungh. m        | Larg. m  | Alt. m        | Peso t |
| Conv. Carico    | 29,00           | 3,00     | 4,00          | 57,730 |
| Eccedenze       | 12,50           | 0,45     | 0,00          | 13,730 |

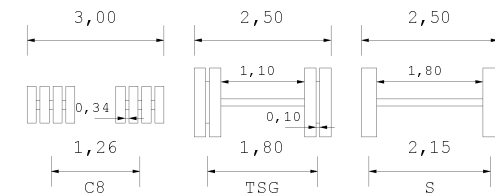
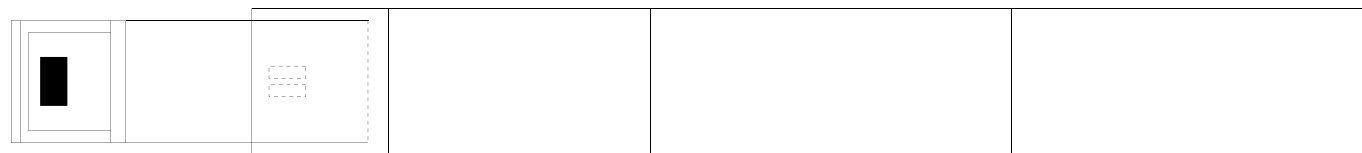

Descrizione carico : VUOTO

MARRAFFA SRL

**MARRAFFA** S.r.l. Unipersonale  
Sede: Strada Boscare - Zona I, 135 D-E  
74015 MARTINA FRANCA (TA)  
C.F. e P.IVA: 02389620739  
Nr. Iscrizione ALBO: TA765289/B

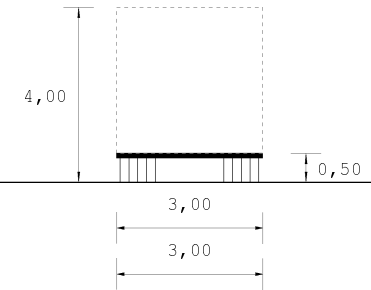
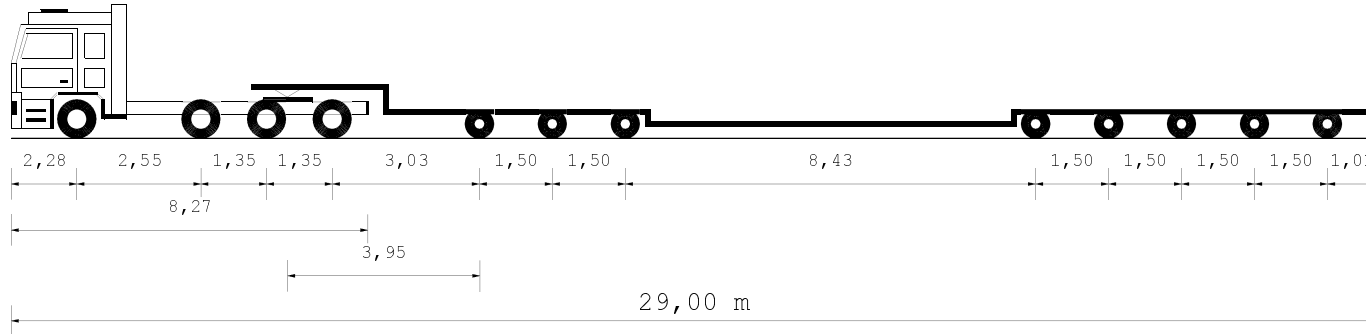

|  |      |      |       |       |       |       |       |       |       |       |       |       |
|--|------|------|-------|-------|-------|-------|-------|-------|-------|-------|-------|-------|
| Tipo asse                                | S    | S    | TSG   | TSG   | C8    | C8    | C8    | C8    | C8    | C8    | C8    | C8    |
| Ruote asse                               | 2    | 2    | 4     | 4     | 8     | 8     | 8     | 8     | 8     | 8     | 8     | 8     |
| Peso a vuoto [t]                         | 5,09 | 5,09 | 5,86  | 5,86  | 4,48  | 4,48  | 4,48  | 4,48  | 4,48  | 4,48  | 4,48  | 4,48  |
| Peso ammesso [t]                         | 9,00 | 8,00 | 16,00 | 16,00 | 21,00 | 21,00 | 21,00 | 21,00 | 21,00 | 21,00 | 21,00 | 21,00 |
| Press.spec.terreno [Kg/cm <sup>2</sup> ] | 3,33 | 3,33 | 2,08  | 2,08  | 1,38  | 1,38  | 1,38  | 1,38  | 1,38  | 1,38  | 1,38  | 1,37  |
| Peso totale asse [t]                     | 4,00 | 4,00 | 5,00  | 5,00  | 4,97  | 4,97  | 4,97  | 4,97  | 4,97  | 4,97  | 4,97  | 4,94  |

| Dati            |                 | Trattore | Semirimorchio |        |
|-----------------|-----------------|----------|---------------|--------|
| Tara            | t               | 14,430   | 43,300        |        |
| Peso Merce      | t               |          | 0,000         |        |
| Peso su ralla   | t               | 3,570    |               |        |
| Portata utile   | t               | 30,975   | 145,300       |        |
| Peso tot.effett | t               | 18,000   | 39,730        |        |
| Peso max potenz | t               | 45,405   | 188,600       |        |
| Press.pneumat.  | bar             | 8,0      | 8,0           |        |
| Sup.Impronta    | cm <sup>2</sup> | 600      | 450           |        |
|                 | Lungh. m        | Larg. m  | Alt. m        | Peso t |
| Conv. Carico    | 29,00           | 3,00     | 4,00          | 57,730 |
| Eccedenze       | 12,50           | 0,45     | 0,00          | 13,730 |

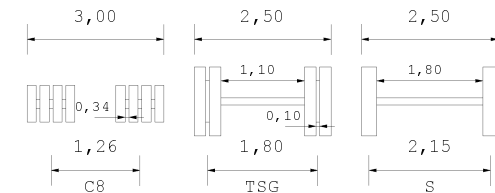
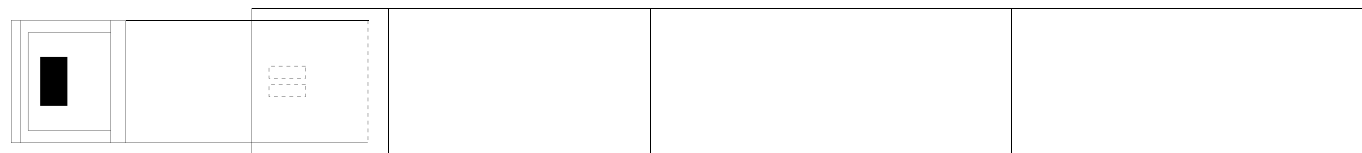

Descrizione carico : VUOTO

MARRAFFA SRL

**MARRAFFA** S.r.l. Unipersonale  
Sede: Strada Boscare - Zona I, 135 D-E  
74015 MARTINA FRANCA (TA)  
C.F. e P.IVA: 02389620739  
Nr. Iscrizione ALBO: TA765289/B

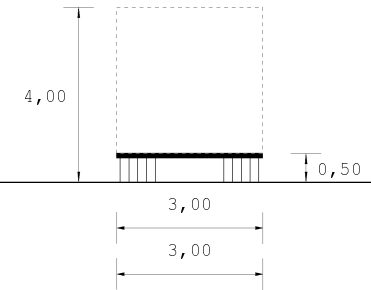
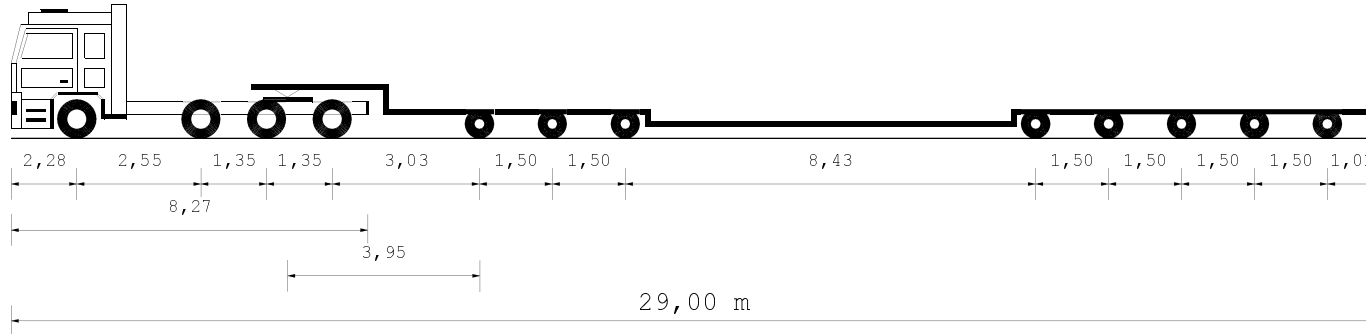

|  |      |      |       |       |       |       |       |       |       |       |       |       |
|--|------|------|-------|-------|-------|-------|-------|-------|-------|-------|-------|-------|
| Tipo asse                                | S    | S    | TSG   | TSG   | C8    | C8    | C8    | C8    | C8    | C8    | C8    | C8    |
| Ruote asse                               | 2    | 2    | 4     | 4     | 8     | 8     | 8     | 8     | 8     | 8     | 8     | 8     |
| Peso a vuoto [t]                         | 5,09 | 5,09 | 5,86  | 5,86  | 4,48  | 4,48  | 4,48  | 4,48  | 4,48  | 4,48  | 4,48  | 4,48  |
| Peso ammesso [t]                         | 9,00 | 8,00 | 16,00 | 16,00 | 21,00 | 21,00 | 21,00 | 21,00 | 21,00 | 21,00 | 21,00 | 21,00 |
| Press.spec.terreno [Kg/cm <sup>2</sup> ] | 3,33 | 3,33 | 2,08  | 2,08  | 1,38  | 1,38  | 1,38  | 1,38  | 1,38  | 1,38  | 1,38  | 1,37  |
| Peso totale asse [t]                     | 4,00 | 4,00 | 5,00  | 5,00  | 4,97  | 4,97  | 4,97  | 4,97  | 4,97  | 4,97  | 4,97  | 4,94  |

| Dati            |                 | Trattore | Semirimorchio |        |
|-----------------|-----------------|----------|---------------|--------|
| Tara            | t               | 14,430   | 43,300        |        |
| Peso Merce      | t               |          | 0,000         |        |
| Peso su ralla   | t               | 3,570    |               |        |
| Portata utile   | t               | 30,975   | 145,300       |        |
| Peso tot.effett | t               | 18,000   | 39,730        |        |
| Peso max potenz | t               | 45,405   | 188,600       |        |
| Press.pneumat.  | bar             | 8,0      | 8,0           |        |
| Sup.Impronta    | cm <sup>2</sup> | 600      | 450           |        |
|                 | Lungh. m        | Larg. m  | Alt. m        | Peso t |
| Conv. Carico    | 29,00           | 3,00     | 4,00          | 57,730 |
| Eccedenze       | 12,50           | 0,45     | 0,00          | 13,730 |

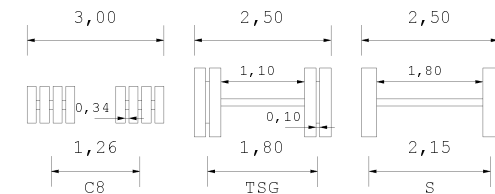
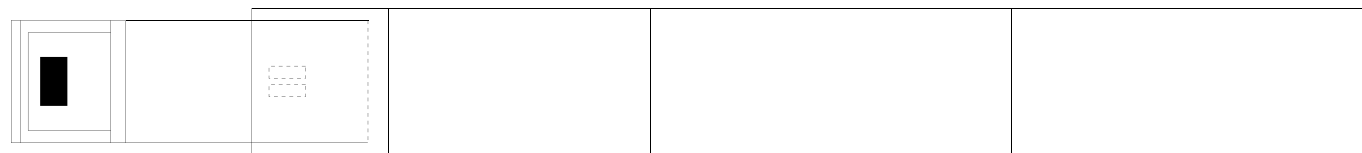

Descrizione carico : VUOTO

MARRAFFA SRL

**MARRAFFA** S.r.l. Unipersonale  
Sede: Strada Boscare - Zona I, 135 D-E  
74015 MARTINA FRANCA (TA)  
C.F. e P.IVA: 02389620739  
Nr. Iscrizione ALBO: TA765289/B

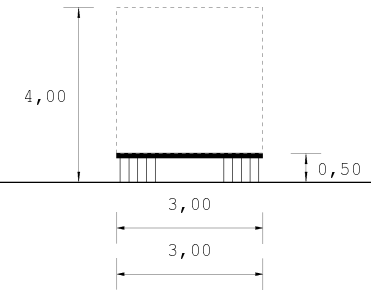
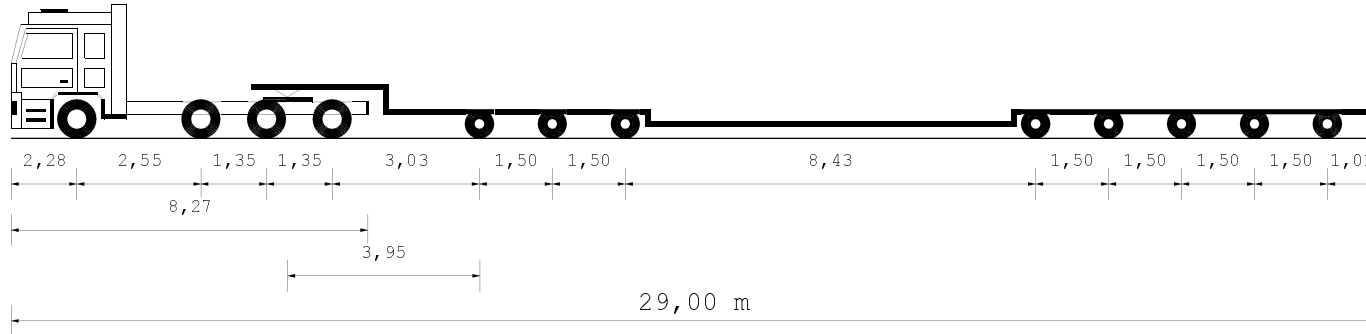

|  |      |      |       |       |       |       |       |       |       |       |       |       |
|--|------|------|-------|-------|-------|-------|-------|-------|-------|-------|-------|-------|
| Tipo asse                                | S    | S    | TSG   | TSG   | C8    | C8    | C8    | C8    | C8    | C8    | C8    | C8    |
| Ruote asse                               | 2    | 2    | 4     | 4     | 8     | 8     | 8     | 8     | 8     | 8     | 8     | 8     |
| Peso a vuoto [t]                         | 5,09 | 5,09 | 5,86  | 5,86  | 4,48  | 4,48  | 4,48  | 4,48  | 4,48  | 4,48  | 4,48  | 4,48  |
| Peso ammesso [t]                         | 9,00 | 8,00 | 16,00 | 16,00 | 21,00 | 21,00 | 21,00 | 21,00 | 21,00 | 21,00 | 21,00 | 21,00 |
| Press.spec.terreno [Kg/cm <sup>2</sup> ] | 3,33 | 3,33 | 2,08  | 2,08  | 1,38  | 1,38  | 1,38  | 1,38  | 1,38  | 1,38  | 1,38  | 1,37  |
| Peso totale asse [t]                     | 4,00 | 4,00 | 5,00  | 5,00  | 4,97  | 4,97  | 4,97  | 4,97  | 4,97  | 4,97  | 4,97  | 4,94  |

| Dati            |                 | Trattore | Semirimorchio |        |
|-----------------|-----------------|----------|---------------|--------|
| Tara            | t               | 14,430   | 43,300        |        |
| Peso Merce      | t               |          | 0,000         |        |
| Peso su ralla   | t               | 3,570    |               |        |
| Portata utile   | t               | 30,975   | 145,300       |        |
| Peso tot.effett | t               | 18,000   | 39,730        |        |
| Peso max potenz | t               | 45,405   | 188,600       |        |
| Press.pneumat.  | bar             | 8,0      | 8,0           |        |
| Sup.Impronta    | cm <sup>2</sup> | 600      | 450           |        |
|                 | Lungh. m        | Larg. m  | Alt. m        | Peso t |
| Conv. Carico    | 29,00           | 3,00     | 4,00          | 57,730 |
| Eccedenze       | 12,50           | 0,45     | 0,00          | 13,730 |

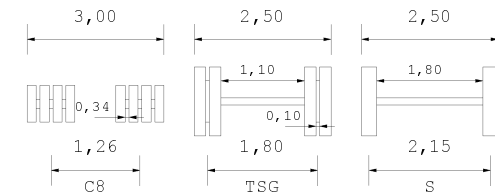
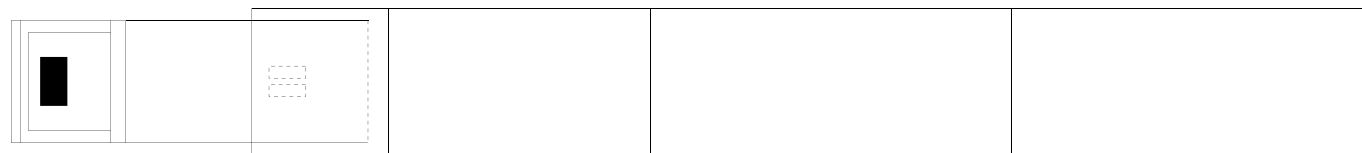

Descrizione carico : VUOTO

MARRAFFA SRL

**MARRAFFA** S.r.l. Unipersonale  
Sede: Strada Boscare - Zona I, 135 D-E  
74015 MARTINA FRANCA (TA)  
C.F. e P.IVA: 02389620739  
Nr. Iscrizione ALBO: TA765289/B



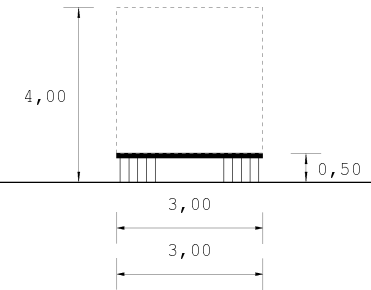
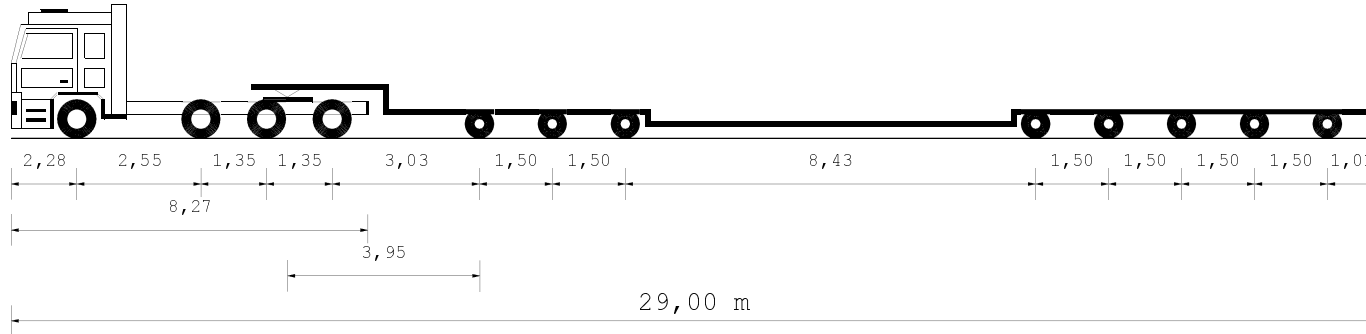

|  |      |      |       |       |       |       |       |       |       |       |       |       |
|--|------|------|-------|-------|-------|-------|-------|-------|-------|-------|-------|-------|
| Tipo asse                                | S    | S    | TSG   | TSG   | C8    | C8    | C8    | C8    | C8    | C8    | C8    | C8    |
| Ruote asse                               | 2    | 2    | 4     | 4     | 8     | 8     | 8     | 8     | 8     | 8     | 8     | 8     |
| Peso a vuoto [t]                         | 5,09 | 5,09 | 5,86  | 5,86  | 4,48  | 4,48  | 4,48  | 4,48  | 4,48  | 4,48  | 4,48  | 4,48  |
| Peso ammesso [t]                         | 9,00 | 8,00 | 16,00 | 16,00 | 21,00 | 21,00 | 21,00 | 21,00 | 21,00 | 21,00 | 21,00 | 21,00 |
| Press.spec.terreno [Kg/cm <sup>2</sup> ] | 3,33 | 3,33 | 2,08  | 2,08  | 1,38  | 1,38  | 1,38  | 1,38  | 1,38  | 1,38  | 1,38  | 1,37  |
| Peso totale asse [t]                     | 4,00 | 4,00 | 5,00  | 5,00  | 4,97  | 4,97  | 4,97  | 4,97  | 4,97  | 4,97  | 4,97  | 4,94  |

| Dati            |                 | Trattore | Semirimorchio |        |
|-----------------|-----------------|----------|---------------|--------|
| Tara            | t               | 14,430   | 43,300        |        |
| Peso Merce      | t               |          | 0,000         |        |
| Peso su ralla   | t               | 3,570    |               |        |
| Portata utile   | t               | 30,975   | 145,300       |        |
| Peso tot.effett | t               | 18,000   | 39,730        |        |
| Peso max potenz | t               | 45,405   | 188,600       |        |
| Press.pneumat.  | bar             | 8,0      | 8,0           |        |
| Sup.Impronta    | cm <sup>2</sup> | 600      | 450           |        |
|                 | Lungh. m        | Larg. m  | Alt. m        | Peso t |
| Conv. Carico    | 29,00           | 3,00     | 4,00          | 57,730 |
| Eccedenze       | 12,50           | 0,45     | 0,00          | 13,730 |

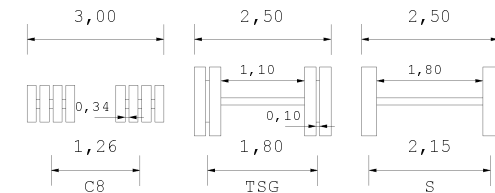
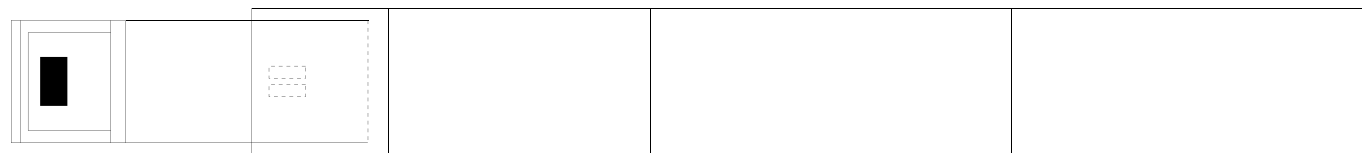

Descrizione carico : VUOTO

MARRAFFA SRL

**MARRAFFA** S.r.l. Unipersonale  
Sede: Strada Boscare - Zona I, 135 D-E  
74015 MARTINA FRANCA (TA)  
C.F. e P.IVA: 02389620739  
Nr. Iscrizione ALBO: TA765299/B

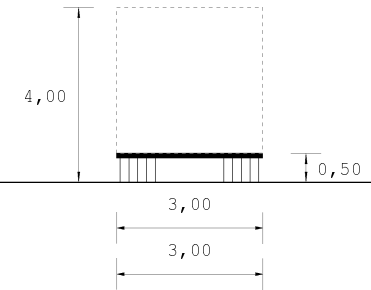
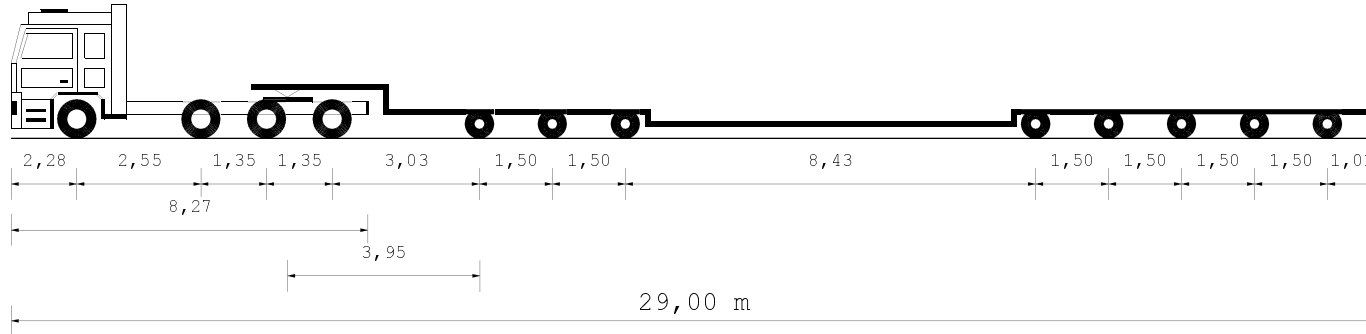

|  |      |      |       |       |       |       |       |       |       |       |       |       |
|--|------|------|-------|-------|-------|-------|-------|-------|-------|-------|-------|-------|
| Tipo asse                                | S    | S    | TSG   | TSG   | C8    | C8    | C8    | C8    | C8    | C8    | C8    | C8    |
| Ruote asse                               | 2    | 2    | 4     | 4     | 8     | 8     | 8     | 8     | 8     | 8     | 8     | 8     |
| Peso a vuoto [t]                         | 5,09 | 5,09 | 5,86  | 5,86  | 4,48  | 4,48  | 4,48  | 4,48  | 4,48  | 4,48  | 4,48  | 4,48  |
| Peso ammesso [t]                         | 9,00 | 8,00 | 16,00 | 16,00 | 21,00 | 21,00 | 21,00 | 21,00 | 21,00 | 21,00 | 21,00 | 21,00 |
| Press.spec.terreno [Kg/cm <sup>2</sup> ] | 3,33 | 3,33 | 2,08  | 2,08  | 1,38  | 1,38  | 1,38  | 1,38  | 1,38  | 1,38  | 1,38  | 1,37  |
| Peso totale asse [t]                     | 4,00 | 4,00 | 5,00  | 5,00  | 4,97  | 4,97  | 4,97  | 4,97  | 4,97  | 4,97  | 4,97  | 4,94  |

| Dati            |                 | Trattore | Semirimorchio |        |
|-----------------|-----------------|----------|---------------|--------|
| Tara            | t               | 14,430   | 43,300        |        |
| Peso Merce      | t               |          | 0,000         |        |
| Peso su ralla   | t               | 3,570    |               |        |
| Portata utile   | t               | 30,975   | 145,300       |        |
| Peso tot.effett | t               | 18,000   | 39,730        |        |
| Peso max potenz | t               | 45,405   | 188,600       |        |
| Press.pneumat.  | bar             | 8,0      | 8,0           |        |
| Sup.Impronta    | cm <sup>2</sup> | 600      | 450           |        |
|                 | Lungh. m        | Larg. m  | Alt. m        | Peso t |
| Conv. Carico    | 29,00           | 3,00     | 4,00          | 57,730 |
| Eccedenze       | 12,50           | 0,45     | 0,00          | 13,730 |

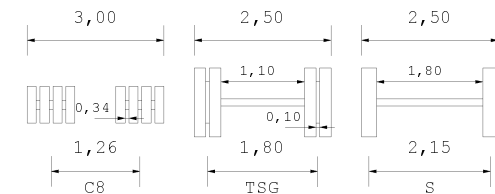
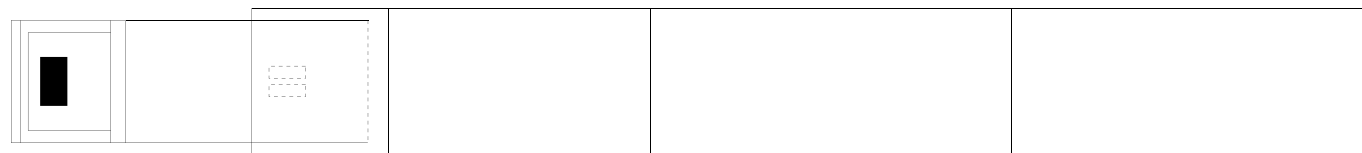

Descrizione carico : VUOTO

MARRAFFA SRL

**MARRAFFA** S.r.l. Unipersonale  
Sede: Strada Boscare - Zona I, 135 D-E  
74015 MARTINA FRANCA (TA)  
C.F. e P.IVA: 02389620739  
Nr. Iscrizione ALBO: TA765299/B